

## K 2 Universal Edition



Deutsch	4
English	7
Français	10
Italiano	13
Nederlands	16
Español	19
Português	22
Dansk	25
Norsk	28
Svenska	31
Suomi	34
Ελληνικά	37
Türkçe	40
Русский	43
Magyar	47
Čeština	50
Slovenščina	53
Polski	56
Românește	59
Slovenčina	62
Hrvatski	65
Srpski	68
Български	71
Eesti	74
Latviešu	77
Lietuviškai	80
Українська	83
Қазақша	86



**Register  
your product**

[www.kaercher.com/welcome](http://www.kaercher.com/welcome)



**EAC**



59689000 (03/23)

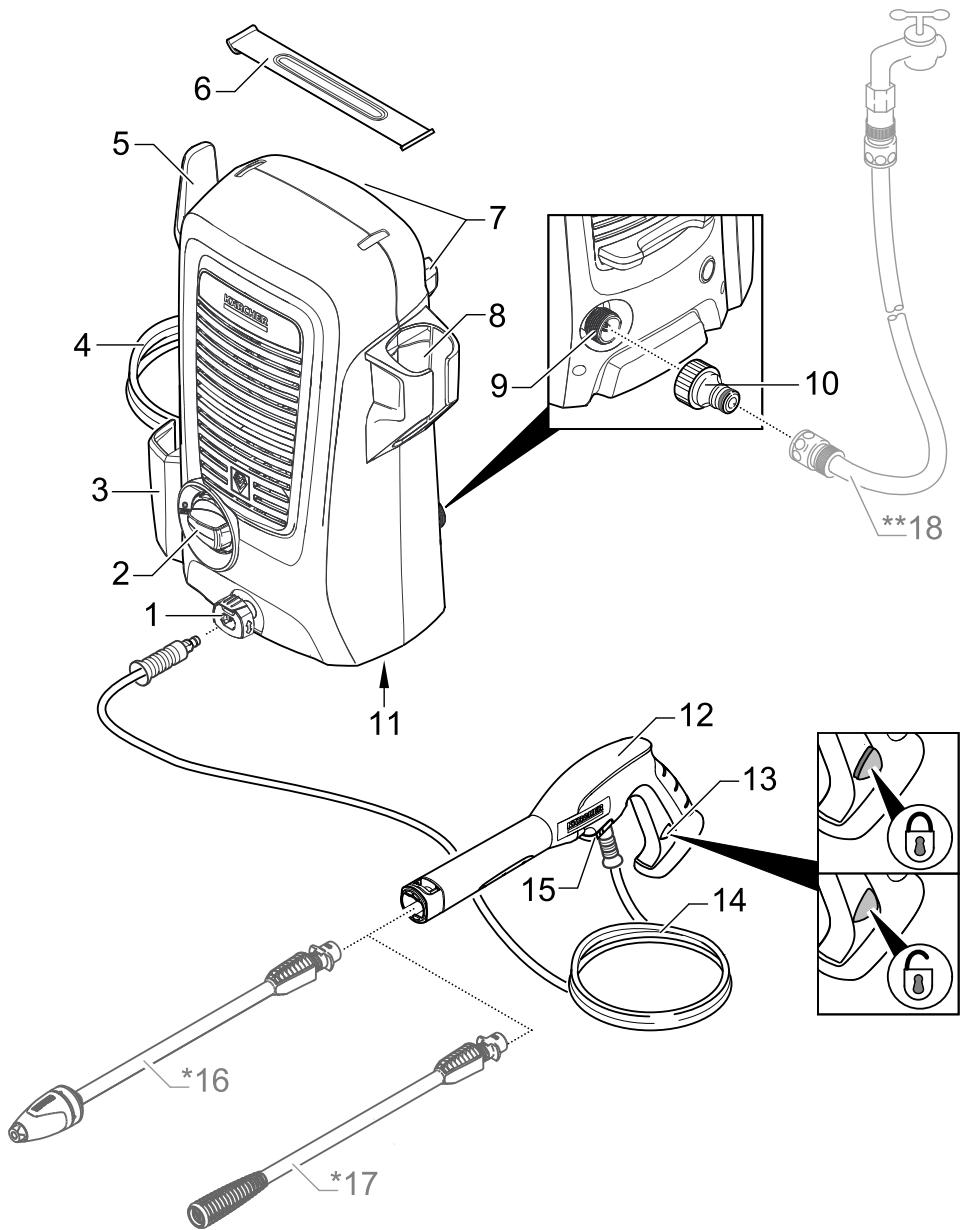

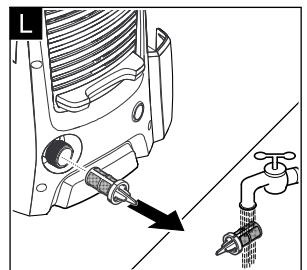
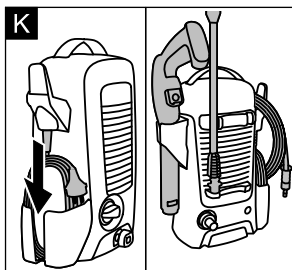
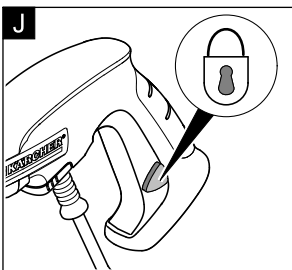
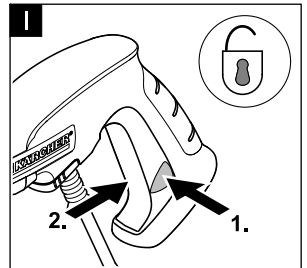
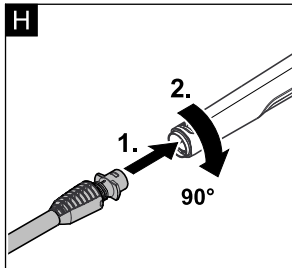
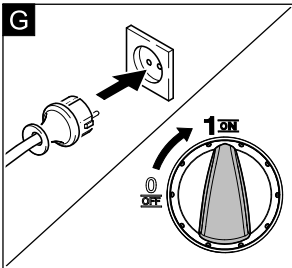
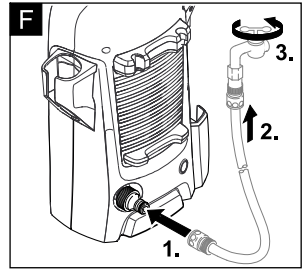
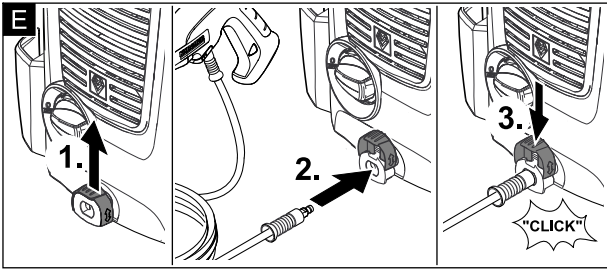
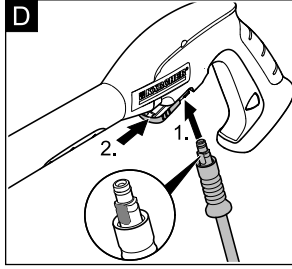
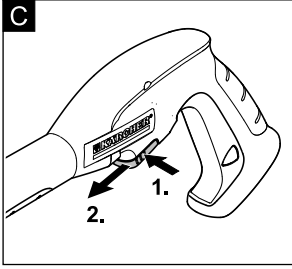
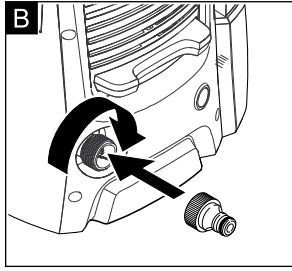
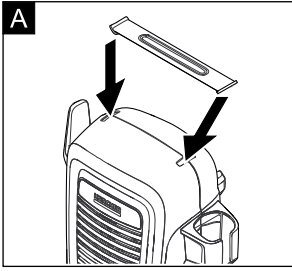

## Sicherheit



Lesen Sie vor der ersten Benutzung Ihres Gerätes diese Originalbetriebsanleitung und die beiliegenden Sicherheitshinweise. Handeln Sie danach. Bewahren Sie beide Hefte für späteren Gebrauch oder für Nachbesitzer auf.

### Bestimmungsgemäße Verwendung

Verwenden Sie diesen Hochdruckreiniger ausschließlich für den Privathaushalt.

- zum Reinigen von Maschinen, Fahrzeugen, Bauwerken, Werkzeugen, Fassaden, Terrassen, Gartengeräten usw. mit Hochdruck-Wasserstrahl (bei Bedarf mit Zusatz von Reinigungsmitteln).

### Symbole auf dem Gerät



*Hochdruckstrahl nicht auf Personen, Tiere, aktive elektrische Ausrüstung oder auf das Gerät selbst richten.  
Gerät vor Frost schützen.*



*Das Gerät darf nicht unmittelbar an das öffentliche Trinkwassernetz angeschlossen werden.*

### Sicherheitseinrichtungen

#### ⚠ VORSICHT

Sicherheitseinrichtungen dienen dem Schutz des Benutzers und dürfen nicht verändert oder umgangen werden.

#### Geräteschalter

Der Geräteschalter verhindert den unbeabsichtigten Betrieb des Gerätes.

#### Verriegelung Hochdruckpistole

Die Verriegelung sperrt den Hebel der Hochdruckpistole und verhindert den unbeabsichtigten Start des Gerätes.

#### Auto-Stopp Funktion

Wird der Hebel an der Hochdruckpistole losgelassen, schaltet der Druckschalter die Pumpe ab, der Hochdruckstrahl stoppt. Wird der Hebel gezogen, schaltet die Pumpe wieder ein.

## Umweltschutz



Die Verpackungsmaterialien sind recyclebar. Bitte Verpackungen umweltgerecht entsorgen.



Altgeräte enthalten wertvolle recyclebare Materialien, die einer Verwertung zugeführt werden sollten. Bitte Altgeräte umweltgerecht entsorgen.

Elektrische und elektronische Geräte enthalten oft Bestandteile, die bei falschem Umgang oder falscher Entsorgung eine potentielle Gefahr für die menschliche Gesundheit und die Umwelt darstellen können. Für den ordnungsgemäßen Betrieb des Gerätes sind diese Bestandteile jedoch notwendig. Mit diesem Symbol gekennzeichnete Geräte dürfen nicht mit dem Hausmüll entsorgt werden.



Reinigungsarbeiten, bei denen ölhaltiges Abwasser entsteht z. B. Motorenwäsche, Unterbodenwäsche dürfen nur an Waschplätzen mit Ölabscheider durchgeführt werden.

#### Hinweise zu Inhaltsstoffen (REACH)

Aktuelle Informationen zu Inhaltsstoffen finden Sie unter:

[www.kaercher.de/REACH](http://www.kaercher.de/REACH)

## Gerätebeschreibung

Der Lieferumfang des Gerätes (Modell abhängig) wird auf der Verpackung abgebildet. Diese Betriebsanleitung beschreibt alle möglichen Optionen.

#### Abbildungen siehe Seite 2

- 1 Hochdruckanschluss
  - 2 Geräteschalter „0/OFF“ / „I/ON“
  - 3 Aufbewahrung für Netzanschlussleitung
  - 4 Netzanschlussleitung mit Netzstecker
  - 5 Aufbewahrung für Hochdruckschlauch
  - 6 Tragegriff
  - 7 Aufbewahrung für Strahlrohr
  - 8 Aufbewahrung für Hochdruckpistole
  - 9 Wasseranschluss mit eingebautem Sieb
  - 10 Kupplung für Wasseranschluss
  - 11 Typenschild
  - 12 Hochdruckpistole
  - 13 Verriegelung Hochdruckpistole
  - 14 Hochdruckschlauch
  - 15 Klammer für Hochdruckschlauch
- \* **Optional**
- 16 Strahlrohr mit Dreckfräser  
Für hartnäckige Verschmutzungen.
  - 17 Strahlrohr mit Hochdruckdüse  
Für normale Reinigungsaufgaben.

#### \*\* Zusätzlich erforderlich

- 18 Gewebeverstärkter Wasserschlauch mit handelsüblicher Kupplung
  - Durchmesser mindestens 1/2 Zoll (13 mm)
  - Länge mindestens 7,5 m

## Montage und Inbetriebnahme

#### Abbildungen siehe Seite 3

- Abbildung **A B**  
Dem Gerät lose beigelegte Teile vor Inbetriebnahme montieren.
- Abbildung **C D**  
Klammer aus Hochdruckpistole herausziehen und Hochdruckschlauch in Hochdruckpistole stecken. Klammer eindrücken, bis sie einrastet. Sichere Verbindung durch Ziehen am Hochdruckschlauch prüfen.
- Abbildung **E F G**  
Inbetriebnahme

#### ACHTUNG

*Verunreinigungen im Wasser können die Hochdruckpumpe und das Zubehör beschädigen. Zum Schutz wird die Verwendung des KÄRCHER-Wasserfilters (Sonderzubehör, Bestellnummer 4.730-059) empfohlen.*

## Betrieb

#### ⚠ VORSICHT

*Trockenlauf von mehr als 2 Minuten führt zu Beschädigungen an der Hochdruckpumpe. Baut das Gerät innerhalb von 2 Minuten keinen Druck auf, Gerät abschalten und gemäß Hinweisen im Kapitel „Hilfe bei Störungen“ verfahren.*

#### Betrieb mit Hochdruck

#### ⚠ VORSICHT

*Mindestens 30 cm Strahlabstand bei der Reinigung von lackierten Oberflächen einhalten, um Beschädigungen zu vermeiden.*

#### ACHTUNG

*Autoreifen, Lack oder empfindliche Oberflächen wie Holz nicht mit dem Dreckfräser reinigen, Gefahr der Beschädigung.*

- Gerät auf eine ebene Fläche stellen.
- Abbildung **H I**  
Reinigen

### Betrieb unterbrechen

- Abbildung **J**  
Hebel der Hochdruckpistole loslassen und verriegeln.
- Bei längeren Arbeitspausen (über 5 Minuten) zusätzlich das Gerät ausschalten „0/OFF“.

### Betrieb beenden

- ⚠ VORSICHT**  
*Den Hochdruckschlauch nur von der Hochdruckpistole oder dem Gerät trennen, wenn kein Druck im System vorhanden ist.*
- Hebel der Hochdruckpistole loslassen.
  - Gerät ausschalten „0/OFF“.
  - Netzstecker aus der Steckdose ziehen.
  - Wasserhahn schließen.
  - **Hebel der Hochdruckpistole drücken, um den noch vorhandenen Druck im System abzubauen.**
  - Hebel der Hochdruckpistole verriegeln.
  - Gerät von der Wasserversorgung trennen.

## Transport und Lagerung

- ⚠ VORSICHT**  
*Verletzungs- und Beschädigungsgefahr!  
Gewicht des Gerätes beim Transport und Lagerung beachten.*

### Transport von Hand

- Gerät am Tragegriff hochheben und tragen.

### Transport in Fahrzeugen

- Gerät gegen Verrutschen und Kippen sichern.

### Gerät aufbewahren

- Gerät auf einer ebenen Fläche abstellen.
- Abbildung **K**  
Netzanschlussleitung und restliches Zubehör am Gerät verstauen.

Vor längerer Lagerung, z.B. im Winter zusätzlich die Hinweise im Kapitel Pflege beachten.

### Frostschutz

**ACHTUNG**  
*Nicht vollständig entleerte Geräte und Zubehör können von Frost zerstört werden. Gerät und Zubehör vollständig entleeren und vor Frost schützen.*

Um Schäden zu vermeiden:

- Gerät vollständig von Wasser entleeren: Gerät ohne angeschlossenen Hochdruckschlauch und ohne angeschlossene Wasserversorgung einschalten (max. 1 min) und warten, bis kein Wasser mehr am Hochdruckanschluss austritt. Gerät ausschalten.
- Gerät mit komplettem Zubehör in einem frostsicheren Raum aufbewahren.

## Wartung und Pflege

Das Gerät ist wartungsfrei.

### Pflege

- ⚠ GEFAHR**  
*Gefahr eines Stromschlags.*
- *Vor allen Arbeiten am Gerät, Gerät ausschalten und Netzstecker ziehen.*

### Sieb im Wasseranschluss reinigen

Das Sieb im Wasseranschluss regelmäßig reinigen.

### ACHTUNG

*Sieb darf nicht beschädigt werden.*

- Kupplung vom Wasseranschluss entfernen.
- Abbildung **L**  
Sieb herausziehen (z.B. mit einer Flachzange), unter fließendem Wasser reinigen und danach wieder einsetzen.

## Hilfe bei Störungen

- ⚠ GEFAHR**  
*Gefahr eines Stromschlags.*
- *Vor allen Arbeiten am Gerät, Gerät ausschalten und Netzstecker ziehen.*

### Gerät läuft nicht

- Hebel der Hochdruckpistole drücken, das Gerät schaltet ein.
- Prüfen ob die angegebene Spannung auf dem Typenschild mit der Spannung der Stromquelle übereinstimmt.
- Netzanschlussleitung auf Beschädigung prüfen.

### Gerät kommt nicht auf Druck

- Wasserhahn vollständig öffnen.
- Gerät entlüften: Gerät ohne angeschlossenen Hochdruckschlauch einschalten und warten (max. 2 Minuten), bis Wasser blasenfrei am Hochdruckanschluss austritt. Gerät ausschalten und Hochdruckschlauch wieder anschließen.
- Sieb im Wasseranschluss mit einer Flachzange herausziehen und unter fließendem Wasser reinigen.

### Starke Druckschwankungen

- Hochdruckdüse reinigen: Verschmutzungen aus der Düsenbohrung mit einer Nadel entfernen und von vorne mit Wasser ausspülen.
- Wasserzulaufmenge überprüfen.

### Gerät undicht

- Eine geringe Undichtheit des Gerätes ist technisch bedingt. Bei starker Undichtheit den autorisierten Kundendienst beauftragen.

## Zubehör und Ersatzteile

Nur Original-Zubehör und Original-Ersatzteile verwenden, sie bieten die Gewähr für einen sicheren und störungsfreien Betrieb des Gerätes.  
Informationen über Zubehör und Ersatzteile finden Sie unter [www.kaercher.com](http://www.kaercher.com).

## Garantie

In jedem Land gelten die von unserer zuständigen Vertriebsgesellschaft herausgegebenen Garantiebedingungen. Etwaige Störungen an Ihrem Gerät beseitigen wir innerhalb der Garantiefrist kostenlos, sofern ein Material- oder Herstellungsfehler die Ursache sein sollte. Im Garantiefall wenden Sie sich bitte mit Kaufbeleg an Ihren Händler oder die nächste autorisierte Kundendienststelle.

Adressen finden Sie unter:

[www.kaercher.com/dealarsearch](http://www.kaercher.com/dealarsearch)

## Technische Daten

### Elektrischer Anschluss

Spannung	220-240 V 1~50-60 Hz
----------	-------------------------

Stromaufnahme	6 A
---------------	-----

Schutzgrad	IPX5
------------	------

Schutzklasse	II <input type="checkbox"/>
--------------	-----------------------------

Netzabsicherung (träge)	10 A
-------------------------	------

### Wasseranschluss

Zulaufdruck (max.)	1,2 MPa
--------------------	---------

Zulauftemperatur (max.)	40 °C
-------------------------	-------

Zulaufmenge (min.)	8 l/min
--------------------	---------

### Leistungsdaten

Arbeitsdruck	7,4 MPa
--------------	---------

Max. zulässiger Druck	11 MPa
-----------------------	--------

Fördermenge, Wasser	5,2 l/min
---------------------	-----------

Fördermenge maximal	6,0 l/min
---------------------	-----------

Rückstoßkraft der Hochdruckpistole	11 N
------------------------------------	------

### Maße und Gewichte

Länge	280 mm
-------	--------

Breite	182 mm
--------	--------

Höhe	390 mm
------	--------

Gewicht, betriebsbereit mit Zubehör	4,5 kg
-------------------------------------	--------

### Ermittelte Werte gemäß EN 60335-2-79

Hand-Arm Vibrationswert	1,6 m/s <sup>2</sup>
-------------------------	----------------------

Unsicherheit K	0,6 m/s <sup>2</sup>
----------------	----------------------

Schalldruckpegel L <sub>pA</sub>	78 dB(A)
----------------------------------	----------

Unsicherheit K <sub>pA</sub>	3 dB(A)
------------------------------	---------

Schallleistungspegel L <sub>WA</sub> +	93 dB(A)
----------------------------------------	----------

Unsicherheit K <sub>WA</sub>	
------------------------------	--

Technische Änderungen vorbehalten.

## EU-Konformitätserklärung

Hiermit erklären wir, dass die nachfolgend bezeichnete Maschine aufgrund ihrer Konzipierung und Bauart sowie in der von uns in Verkehr gebrachten Ausführung den einschlägigen grundlegenden Sicherheits- und Gesundheitsanforderungen der EU-Richtlinien entspricht. Bei einer nicht mit uns abgestimmten Änderung der Maschine verliert diese Erklärung ihre Gültigkeit.

**Produkt:** Hochdruckreiniger

**Typ:** 1.673-xxx

**Einschlägige EU-Richtlinien**

2006/42/EG (+2009/127/EG)

2014/30/EU

2011/65/EU

2000/14/EG

**Angewandte harmonisierte Normen**

EN 60335-1

EN 60335-2-79

EN 62233: 2008

EN 55014-1:2017

EN 55014-2: 2015

EN 61000-3-2: 2014

EN 61000-3-3: 2013

EN IEC 63000: 2018

**Angewandtes Konformitätsbewertungsverfahren**

2000/14/EG: Anhang V

**Schallleistungspegel dB(A)**

Gemessen: 91

Garantiert: 93

Die Unterzeichnenden handeln im Auftrag und mit Vollmacht des Vorstands.



H. Jenner

Chairman of the Board of Management



S. Reiser

Director Regulatory Affairs & Certification

Dokumentationsbevollmächtigter:

S. Reiser

Alfred Kärcher SE & Co. KG  
Alfred-Kärcher-Straße 28-40  
71364 Winnenden (Germany)

Tel.: +49 7195 14-0

Fax: +49 7195 14-2212

Winnenden, 2022/02/01

## Safety



Please read these original operating instructions and the enclosed safety instructions prior to the initial use of your device. Proceed accordingly. Keep both booklets for future reference or subsequent owners.

### Proper use

This high pressure cleaner is designed for domestic use only.

- for cleaning machines, vehicles, buildings, tools, facades, terraces, gardening tools, etc. by means of a high-pressure water jet (if necessary, with additional cleaning agents).

### Symbols on the machine



*The high pressure jet must not be directed at persons, animals, live electrical equipment or at the appliance itself.*

*Protect the appliance against frost.*



*The appliance must not be directly connected to the public drinking water network.*

### Safety Devices

#### ⚠ CAUTION

*Safety installations serve the protection of the user and may not be modified or bypassed.*

#### Appliance switch

The appliance switch prevents unintentional operation of the appliance.

#### Lock trigger gun

The lock locks the lever of the trigger gun and prevents the accidental start of the device.

#### Auto-stop function

If the lever on the trigger gun is released, the pressure switch turns off the pump, the high-pressure jet stops. If the lever is pulled the pump is turned on again.

## Environmental protection



The packaging material can be recycled. Please arrange for the environmentally appropriate disposal of the packaging.



Old appliances contain valuable recyclable materials that should be recycled properly. Please arrange for the environmentally appropriate disposal of the old devices.

Electrical and electronic devices often contain components which could potentially pose a danger to human health and the environment if handled or disposed of incorrectly. However, these components are necessary for the proper operation of the device. Devices marked with this symbol must not be disposed of with regular household rubbish.



Cleaning operations which produce oily waste water, e.g. engine washes, underbody washes, may only be carried out using washing stations equipped with an oil separator.

#### Notes about the ingredients (REACH)

You will find current information about the ingredients at:

[www.kaercher.com/REACH](http://www.kaercher.com/REACH)

## Description of the Appliance

The scope of delivery of the device (depending on the model) is illustrated on the packaging. These operating instructions describe all possible options.

#### Illustrations on Page 2

- 1 High pressure connection
- 2 Appliance switch „0/OFF“ / „I/ON“
- 3 Storage for mains cable
- 4 Mains cable with mains plug
- 5 Storage for high pressure hose
- 6 Carrying handle
- 7 Storage for spray lance
- 8 Storage for trigger gun
- 9 Water connection with integrated sieve
- 10 Coupling element for water connection
- 11 Nameplate
- 12 Trigger gun
- 13 Lock trigger gun
- 14 High pressure hose
- 15 Clamp for high pressure hose

#### \* Optional

- 16 Spray lance with Dirtblaster  
For strong contaminations.
- 17 Spray lance with high pressure nozzle  
For normal cleaning tasks.

#### \*\* Additionally required

- 18 Fabric-reinforced water hose with commercially available coupling.
  - Minimum diameter, 1/2 inches (13 mm).
  - Minimum length 7.5 m.

## Installation and Startup

#### Illustrations on Page 3

##### ➔ Illustration **A B**

Mount loose parts delivered with appliance prior to start-up.

##### ➔ Illustration **C D**

Pull out the clamp from the trigger gun and plug the high-pressure hose into the trigger gun.

Push the clamp in until it locks. Check the secure connection by pulling on the high-pressure hose.

##### ➔ Illustration **E F G**

Start up

#### ATTENTION

*Impurities in the water can damage the high-pressure pump and the accessories. For protection, the use of the KÄRCHER water filter (optional accessory, order no. 4.730-059) is recommended.*

## Operation

#### ⚠ CAUTION

*Dry running of more than 2 minutes leads to damage of the high-pressure pump. If the appliance does not build up pressure within 2 minutes, switch the appliance off and proceed in accordance with the instructions in Chapter "Troubleshooting".*

### High pressure operation

#### ⚠ CAUTION

*Keep a distance of at least 30 cm when using the jet for cleaning painted surfaces to avoid damage.*

#### ATTENTION

*Car tyres, paint or sensitive surfaces such as wood should not be cleaned with the dirt blaster, as there is a risk of damage.*

➔ Park the appliance on an even surface.

- Illustration **H I**  
Cleaning

### Interrupting operation

- Illustration **J**  
Release the lever of the trigger gun and lock it.
- During longer breaks (more than 5 minutes), also turn the appliance off using the "0/OFF" switch.

### Finish operation

- ⚠ **CAUTION**  
*Only separate the high-pressure hose from the trigger gun or the device when there is no pressure in the system.*

- Release the lever of the trigger gun.
- Turn off the appliance "0/OFF".
- Disconnect the mains plug from the socket.
- Turn off tap.
- **Press the lever on the trigger gun to release any remaining pressure in the system.**
- Lock the lever of the trigger gun.
- Detach the appliance from the water supply.

### Transport and storage

- ⚠ **CAUTION**  
*Risk of personal injury or damage!  
Mind the weight and storage of the appliance during transport.*

#### When transporting by hand

- Lift appliance by the carrying handle and carry it.

#### When transporting in vehicles

- Secure the appliance against shifting and tipping over.

#### Storing the Appliance

- Park the machine on an even surface.
- Illustration **K**  
Stow the power cord and the remaining accessories on the appliance.

Prior to extended storage periods, as during the winter, also observe the instructions in the Care section.

#### Frost protection

#### ATTENTION

*Appliances and accessories that are not completely drained can be destroyed by frost. Completely drain appliance and accessories and protect them against frost.*

To avoid damage:

- Completely drain all water from the appliance:  
Switch the appliance on with detached high pressure hose and detached water supply (max. 1 minute) and wait, until no more water exits at the high pressure connection. Turn off the appliance.
- Store the appliance and the entire accessories in a frost free room.

## Maintenance and care

The appliance is maintenance free.

### Care

#### ⚠ **DANGER**

*Risk of electric shock.*

- *Prior to all work on the appliance, switch off the appliance and pull the power plug.*

#### Clean the sieve in the water connection

Clean the sieve in the water connection regularly.

#### ATTENTION

*The sieve must not be damaged.*

- Remove coupling from the water connection.
- Illustration **L**  
Pull the sieve out (e.g. using flat pliers), clean under running water and then reinsert it.

## Troubleshooting

#### ⚠ **DANGER**

*Risk of electric shock.*

- *Prior to all work on the appliance, switch off the appliance and pull the power plug.*

#### Appliance is not running

- Push the lever of the trigger gun, the device will switch on.
- Check whether the voltage indicated on the type plate corresponds to the voltage of the mains supply.
- Check the mains connection cable for damages.

#### Pressure does not build up in the appliance

- Completely open the water tap.
- Appliance ventilation: Switch the appliance on with the high-pressure hose detached and operate (max. 2 minutes) until the water exits the high-pressure connection without bubbles. Switch off appliance and reconnect high-pressure hose.
- Pull out the sieve in the water connection using flat-nose pliers and clean under running water.

#### Strong pressure fluctuations

- Clean high-pressure nozzle: Remove dirt and debris from the nozzle bore, using a needle and rinse through with water from the front.
- Check water flow quantity.

#### Appliance is leaking

- Slight leakage from the appliance pump is normal. If the leakage increases contact the authorized customer service.



## Accessories and Spare Parts

Only use original accessories and spare parts, they ensure the safe and trouble-free operation of the device. For information about accessories and spare parts, please visit [www.kaercher.com](http://www.kaercher.com).

## Warranty

The warranty terms published by the relevant sales company are applicable in each country. We will repair potential failures of your appliance within the warranty period free of charge, provided that such failure is caused by faulty material or defects in manufacturing. In the event of a warranty claim please contact your dealer or the nearest authorized Customer Service center. Please submit the proof of purchase.

Addresses can be found under:

[www.kaercher.com/dealarsearch](http://www.kaercher.com/dealarsearch)

## Technical specifications

### Electrical connection

Voltage	220-240 V 1-50-60 Hz
---------	-------------------------

Power consumption	6 A
-------------------	-----

Protection class	IPX5
------------------	------

Protective class	II 
------------------	--------------------------------------------------------------------------------------

Mains fuse (slow-blow)	10 A
------------------------	------

### Water connection

Max. feed pressure	1,2 MPa
--------------------	---------

Max. feed temperature	40 °C
-----------------------	-------

Min. feed volume	8 l/min
------------------	---------

### Performance data

Working pressure	7,4 MPa
------------------	---------

Max. permissible pressure	11 MPa
---------------------------	--------

Water flow rate	5,2 l/min
-----------------	-----------

Max. flow rate	6,0 l/min
----------------	-----------

Recoil force of trigger gun	11 N
-----------------------------	------

### Dimensions and weights

Length	280 mm
--------	--------

Width	182 mm
-------	--------

Height	390 mm
--------	--------

Typical operating weight	4,5 kg
--------------------------	--------

### Values determined as per EN 60335-2-79

Hand-arm vibration value	1,6 m/s <sup>2</sup>
--------------------------	----------------------

Uncertainty K	0,6 m/s <sup>2</sup>
---------------	----------------------

Sound pressure level L <sub>pA</sub>	78 dB(A)
--------------------------------------	----------

Uncertainty K <sub>pA</sub>	3 dB(A)
-----------------------------	---------

Sound power level L <sub>WA</sub> + Uncertainty	93 dB(A)
-------------------------------------------------	----------

K<sub>WA</sub>

Subject to technical changes.

## EU Declaration of Conformity

We hereby declare that the machine described below complies with the relevant basic safety and health requirements of the EU Directives, both in its basic design and construction as well as in the version put into circulation by us. This declaration shall cease to be valid if the machine is modified without our prior approval.

**Product:** High pressure cleaner

**Type:** 1.673-xxx

### Relevant EU Directives

2006/42/EC (+2009/127/EC)

2014/30/EU

2011/65/EU

2000/14/EC

### Applied harmonized standards

EN 60335-1

EN 60335-2-79

EN 62233: 2008

EN 55014-1:2017

EN 55014-2: 2015

EN 61000-3-2: 2014

EN 61000-3-3: 2013

EN IEC 63000: 2018

### Applied conformity evaluation method

2000/14/EC: Appendix V

### Sound power level dB(A)

Measured: 91

Guaranteed: 93

The signatories act on behalf of and with the authority of the company management.

  
H. Jenner

Chairman of the Board of Management

  
S. Reiser

Director Regulatory Affairs & Certification

Documentation supervisor:

S. Reiser

Alfred Kärcher SE & Co. KG

Alfred-Kärcher-Straße 28-40

71364 Winnenden (Germany)

Tel.: +49 7195 14-0

Fax: +49 7195 14-2212

Winnenden, 2022/02/01

## Sécurité



Avant la première utilisation de votre appareil, lire attentivement ce manuel d'instructions original et les consignes de sécurité qu'il contient. Respecter l'ensemble de ces instructions. Conservez les deux livrets pour une utilisation ultérieure ou pour le futur propriétaire.

### Utilisation conforme

Ce nettoyeur haute pression ne doit être utilisé que pour un usage privé:

- pour le nettoyage de machines, véhicules, bâtiments, outils, façades, terrasses, outils de jardinage etc. avec un jet d'eau sous pression (et si besoin en ajoutant des détergents).

### Symboles sur l'appareil



*Ne pas diriger le jet haute pression sur des personnes, des animaux, un équipement électrique actif ou sur l'appareil lui-même. Mettre l'appareil à l'abri du gel.*



*L'appareil ne doit pas être directement raccordé au réseau public d'eau potable.*

### Dispositifs de sécurité

#### ⚠ PRÉCAUTION

*Le but des dispositifs de sécurité est de protéger l'utilisateur. Ils ne doivent en aucun cas être transformés ou désactivés.*

#### Interrupteur principal

L'interrupteur principal empêche un fonctionnement involontaire de l'appareil.

#### Dispositif de verrouillage du pistolet haute pression

Le dispositif de verrouillage bloque le levier du pistolet haute pression et empêche un démarrage non désiré de l'appareil.

#### Fonction arrêt automatique

Si le levier est relâché au niveau du pistolet haute pression, le pressostat coupe la pompe et le jet haute pression est arrêté. Si le levier est tiré, la pompe est remise en service.

### Protection de l'environnement



Les matériels d'emballage sont recyclables. Éliminez l'emballage d'une manière respectueuse de l'environnement.



Les anciens appareils contiennent des matériaux précieux recyclables qui doivent être amenés dans un centre de recyclage. Éliminez les anciens appareils d'une manière respectueuse de l'environnement.

Les appareils électriques et électroniques renferment souvent des composants qui peuvent représenter un danger potentiel pour l'intégrité physique et l'environnement s'ils sont mal utilisés ou éliminés. Ces composants sont pourtant nécessaires au bon fonctionnement de l'appareil. Les appareils qui présentent ce symbole ne doivent pas être jetés avec les déchets ménagers.



Tous travaux de nettoyage produisant des eaux usées contenant de l'huile, par exemple un nettoyage de moteur ou de bas de caisse, doivent uniquement être effectués à des postes de lavage équipés d'un séparateur d'huile.

### Instructions relatives aux ingrédients (REACH)

Les informations actuelles relatives aux ingrédients se trouvent sous :

[www.kaercher.com/REACH](http://www.kaercher.com/REACH)

### Description de l'appareil

L'étendue de la livraison de l'appareil (selon le modèle) figure sur l'emballage. Ce manuel d'utilisation décrit toutes les options possibles.

#### Illustrations voir page 2

- 1 Raccord haute pression
- 2 Interrupteur principal "0/OFF" / "I/ON"
- 3 Support pour le câble d'alimentation.
- 4 Câble d'alimentation secteur avec fiche secteur
- 5 Support pour le flexible haute pression
- 6 Poignée de transport
- 7 Support pour la lance
- 8 Rangement pour pistolet haute pression
- 9 Arrivée d'eau avec tamis intégré
- 10 Raccord pour l'arrivée d'eau
- 11 Plaque signalétique
- 12 Pistolet haute pression
- 13 Dispositif de verrouillage du pistolet haute pression
- 14 Flexible haute pression
- 15 Agrafe pour le flexible haute pression

#### \* Option

- 16 Lance avec rotabuse  
Pour les salissures tenaces
- 17 Lance avec buse haute pression  
Pour les travaux normaux de nettoyage.

#### \*\* Nécessaire en supplément

- 18 Flexible renforcé avec raccord standard.
  - Diamètre minimal 1/2 pouce (13 mm)
  - Longueur minimale 7,5 m

### Montage et mise en service

#### Illustrations voir page 3

- Figure : **A B**  
Monter les pièces jointes en vrac à l'appareil avant la mise en service.
- Figure : **C D**  
Retirer le clip du pistolet haute pression et insérer le flexible haute pression dans le pistolet haute pression.  
Enfoncer les agrafes jusqu'à ce qu'elles s'enclenchent. Contrôler que la connexion est bien fixée en tirant sur le flexible haute pression.
- Figure : **E F G**  
Mise en service

#### ATTENTION

*Des impuretés dans l'eau peuvent endommager la pompe haute pression et les accessoires. Il est recommandé d'utiliser le filtre à eau KÄRCHER (accessoires spéciaux, référence 4.730-059).*

## Fonctionnement

### ⚠ PRÉCAUTION

Une marche à sec de plus de 2 minutes endommage la pompe haute pression. Si l'appareil n'établit pas de pression dans les deux minutes, le mettre hors service et procéder de la manière indiquée dans les instructions du chapitre "Aide en cas de défauts".

### Fonctionnement à haute pression

### ⚠ PRÉCAUTION

Une distance d'au moins 30 cm entre la lance et les surfaces peintes est nécessaire pour éviter tout endommagement.

### ATTENTION

Ne pas nettoyer les pneus, la carrosserie ou les surfaces sensibles telles que le bois avec la rotabuse pour éviter tout endommagement.

→ Gérer l'appareil sur une surface plane.

→ Figure : **H I L**  
Nettoyage

### Interrompre le fonctionnement

→ Figure : **J**

Relâcher le levier du pistolet haute pression puis le bloquer.

→ En cas de pauses de longue durée (plus de 5 minutes), mettre en plus l'appareil hors service avec l'interrupteur "0/OFF".

### Fin de l'utilisation

### ⚠ PRÉCAUTION

Séparer le tuyau haute pression du pistolet haute pression ou de l'appareil uniquement quand il n'y a pas de pression dans le système.

→ Relâcher le levier du pistolet haute pression.

→ Mettre l'appareil hors service "0/OFF".

→ Retirer la fiche secteur de la prise de courant.

→ Fermer le robinet d'eau.

→ **Presser le levier du pistolet haute pression afin d'éliminer la pression encore présente dans le système.**

→ Verrouiller le levier du pistolet haute pression.

→ Séparer l'appareil de l'alimentation en eau.

### Transport et stockage

### ⚠ PRÉCAUTION

Risque de blessure et d'endommagement !

Respecter le poids de l'appareil lors du transport et du stockage.

### Transport manuel

→ Soulever l'appareil avec la poignée et le porter.

### Transport dans des véhicules

→ Freiner l'appareil pour l'empêcher de glisser et de basculer.

### Ranger l'appareil

→ Gérer l'appareil sur une surface plane.

→ Figure : **K**  
Ranger le câble de raccordement et les accessoires restants sur l'appareil.

En cas de stockage prolongé, par ex. en hiver, respecter en plus les recommandations fournies au chapitre Entretien.

## Protection antigel

### ATTENTION

Des appareils et des accessoires qui n'ont pas été complètement vidés peuvent être détruits par le gel. Vider complètement l'appareil et les accessoires et les mettre à l'abri du gel.

Pour éviter des dommages :

→ Vider complètement l'eau de l'appareil : Mettre l'appareil en service sans le flexible haute pression raccordé et sans alimentation d'eau raccordé (max. 1 min.) et attendre jusqu'à ce qu'il ne sorte plus d'eau du raccord haute pression. Désactiver l'appareil.

→ Conserver l'appareil et l'intégralité des accessoires dans un endroit à l'abri du gel.

## Entretien et maintenance

L'appareil ne nécessite aucune maintenance.

### Entretien

### ⚠ DANGER

Risque d'électrocution.

→ Avant d'effectuer des travaux sur l'appareil, couper l'interrupteur principal et débrancher la fiche secteur.

### Nettoyage du tamis de l'arrivée d'eau

Nettoyer régulièrement le tamis dans le raccord d'alimentation en eau.

### ATTENTION

Le tamis ne doit pas être endommagé.

→ Retirer le raccord du raccord d'alimentation en eau.

→ Figure : **L**  
Retirer le tamis (p. ex. avec une pince plate), le nettoyer sous l'eau puis le remettre en place.

## Assistance en cas de panne

### ⚠ DANGER

Risque d'électrocution.

→ Avant d'effectuer des travaux sur l'appareil, couper l'interrupteur principal et débrancher la fiche secteur.

### L'appareil ne fonctionne pas

→ Actionner le levier du pistolet haute pression, l'appareil se met en service.

→ Vérifier que la tension indiquée sur la plaque signalétique correspond à la tension de la prise de courant.

→ Vérifier si le câble d'alimentation est endommagé

### L'appareil ne monte pas en pression

→ Ouvrir le robinet d'eau complètement.

→ Purger l'appareil : Mettre l'appareil en service sans flexible haute pression et attendre (max. 2 minutes) jusqu'à ce qu'il s'écoule de l'eau sans bulle du raccord haute pression. Mettre l'appareil hors tension et raccorder le flexible haute pression.

→ Enlever le tamis de l'arrivée d'eau à l'aide d'une pince et le nettoyer à l'eau courante.

### Fluctuations de pression importantes

→ Nettoyer la buse à haute pression : Ôtez les salissures situées dans l'orifice de la buse à l'aide d'une aiguille et rincez-la avec de l'eau.

→ Contrôler la quantité d'eau alimentée.

## Appareil non étanche

- Une fuite minime au niveau de l'appareil peut survenir sous certaines conditions techniques. Si la fuite est importante, contacter le service après-vente agréé.

## Accessoires et pièces de rechange

N'utiliser que des accessoires et pièces de rechange d'origine, ils garantissent le bon fonctionnement de l'appareil.

Vous trouverez des informations relatives aux accessoires et pièces de rechange sur [www.kaercher.com](http://www.kaercher.com).

## Garantie

Dans chaque pays, les conditions de garantie en vigueur sont celles publiées par notre société de distribution responsable. Les éventuelles pannes sur l'appareil sont réparées gratuitement dans le délai de validité de la garantie, dans la mesure où celles-ci relèvent d'un défaut matériel ou d'un vice de fabrication. En cas de recours en garantie, adressez-vous à votre revendeur ou au service après-vente agréé le plus proche munis de votre preuve d'achat.

Vous trouverez les adresses sous :

[www.kaercher.com/dealresearch](http://www.kaercher.com/dealresearch)

## Caractéristiques techniques

### Branchement électrique

Tension	220-240 V 1-50-60 Hz
---------	-------------------------

Courant absorbée	6 A
------------------	-----

Degré de protection	IPX5
---------------------	------

Classe de protection	II 
----------------------	--------------------------------------------------------------------------------------

Protection du réseau (à action retardée)	10 A
------------------------------------------	------

### Arrivée d'eau

Pression d'alimentation (max.)	1,2 MPa
--------------------------------	---------

Température d'alimentation (max.)	40 °C
-----------------------------------	-------

Débit d'alimentation (min.)	8 l/min
-----------------------------	---------

### Performances

Pression de service	7,4 MPa
---------------------	---------

Pression maximale admissible	11 MPa
------------------------------	--------

Débit (eau)	5,2 l/min
-------------	-----------

Débit maximum	6,0 l/min
---------------	-----------

Force de réaction sur la poignée-pistolet	11 N
-------------------------------------------	------

### Dimensions et poids

Longueur	280 mm
----------	--------

Largeur	182 mm
---------	--------

Hauteur	390 mm
---------	--------

Poids, opérationnel avec accessoires	4,5 kg
--------------------------------------	--------

### Valeurs définies selon EN 60335-2-79

Valeur de vibrations bras-main	1,6 m/s <sup>2</sup>
--------------------------------	----------------------

Incertitude K	0,6 m/s <sup>2</sup>
---------------	----------------------

Niveau de pression acoustique L <sub>pA</sub>	78 dB(A)
-----------------------------------------------	----------

Incertitude K <sub>pA</sub>	3 dB(A)
-----------------------------	---------

Niveau de pression acoustique L <sub>WA</sub> + incertitude K <sub>WA</sub>	93 dB(A)
-----------------------------------------------------------------------------	----------

Sous réserve de modifications techniques.

## Déclaration UE de conformité

Nous certifions par la présente que la machine spécifiée ci-après répond de par sa conception et son type de construction ainsi que de par la version que nous avons mise sur le marché aux prescriptions fondamentales stipulées en matière de sécurité et d'hygiène par les directives européennes en vigueur. Toute modification apportée à la machine sans notre accord rend cette déclaration invalide.

**Produit :** Nettoyeur haute pression

**Type :** 1.673-xxx

**Directives européennes en vigueur :**

2006/42/CE (+2009/127/CE)

2014/30/UE

2011/65/UE

2000/14/CE

**Normes harmonisées appliquées :**

EN 60335-1

EN 60335-2-79

EN 62233: 2008

EN 55014-1:2017

EN 55014-2: 2015

EN 61000-3-2: 2014

EN 61000-3-3: 2013

EN IEC 63000: 2018

**Procédures d'évaluation de la conformité**

2000/14/CE: Annexe V

**Niveau de puissance acoustique dB(A)**

Mesuré: 91

Garanti: 93

Les signataires agissent sous ordre et avec le pouvoir de la direction.

  
H. Jenner

Chairman of the Board of Management

  
S. Reiser

Director Regulatory Affairs & Certification

Responsable de la documentation :

S. Reiser

Alfred Kärcher SE & Co. KG

Alfred-Kärcher-Straße 28-40

71364 Winnenden (Germany)

Tel.: +49 7195 14-0

Fax: +49 7195 14-2212

Winnenden, 2022/02/01

## Sicurezza



Prima di utilizzare l'apparecchio per la prima volta, leggere queste istruzioni per l'uso originali e le avvertenze di sicurezza in allegato. Agire corrispondentemente e conservare entrambi i libretti per un uso futuro o per un successivo proprietario.

### Uso conforme a destinazione

Utilizzate questa idropulitrice esclusivamente nell'uso domestico:

- per la pulizia di macchine, veicoli, edifici, attrezzi, facciate, terrazzi, attrezzi da giardinaggio ecc. con getto d'acqua ad alta pressione (se necessario con l'aggiunta di detergenti).

### Simboli riportati sull'apparecchio



*Il getto ad alta pressione non va mai puntato su persone, animali, equipaggiamenti elettrici attivi o sull'apparecchio stesso. Proteggere l'apparecchio dal gelo.*



*L'apparecchio non deve essere collegato direttamente alla rete idrica pubblica.*

### Dispositivi di sicurezza

#### ⚠ PRUDENZA

*I dispositivi di sicurezza servono alla protezione dell'utente e non devono essere modificati o essere aggirati.*

#### Interruttore dell'apparecchio

L'interruttore dell'apparecchio impedisce l'azionamento accidentale dell'apparecchio.

#### Dispositivo di blocco lancia idropulitrice

Il dispositivo di blocco blocca la leva della lancia idropulitrice ed impedisce l'azionamento accidentale dell'apparecchio.

#### Funzione di stop automatico

Se si allenta la leva della lancia idropulitrice, il pressostato spegne la pompa, il getto ad alta pressione si ferma. Se si tira la leva, si riattiva la pompa.

### Protezione dell'ambiente



I materiali d'imballaggio sono riciclabili. Smaltire a regola d'arte gli imballaggi.



Gli apparecchi dismessi contengono preziosi materiali riciclabili che devono essere consegnati al riciclaggio. Smaltire a regola d'arte gli apparecchi dismessi.

Gli apparecchi elettrici ed elettronici contengono spesso componenti che, con un utilizzo o smaltimento non corretti, possono costituire un potenziale pericolo per la salute umana e per l'ambiente. Questi componenti sono tuttavia necessari per un corretto funzionamento dell'apparecchio. Gli apparecchi contrassegnati con questo simbolo non devono essere smaltiti con i rifiuti domestici.



I lavori di pulizia durante i quali si produce acqua di scarico contenente olio, per es. alla pulizia di motori o di sottoscocche vanno effettuati esclusivamente in luoghi di lavaggio provvisti di separatori d'olio.

#### Avvertenze sui contenuti (REACH)

Informazioni aggiornate sui contenuti sono disponibili all'indirizzo:

[www.kaercher.com/REACH](http://www.kaercher.com/REACH)

## Descrizione dell'apparecchio

L'equipaggiamento dell'apparecchio (in funzione del modello) è riportato sulla confezione. Le presenti istruzioni per l'uso descrivono tutte le opzioni possibili.

#### Per le figure vedi pagina 2

- 1 Attacco alta pressione
- 2 Interruttore dell'apparecchio „0/OFF“ / „1/ON“
- 3 Custodia per il cavo di allacciamento alla rete
- 4 Cavo di allacciamento alla rete con connettore
- 5 Custodia per tubo flessibile di alta pressione
- 6 Maniglia di trasporto
- 7 Custodia per lancia
- 8 Custodia per lancia dell'idropulitrice
- 9 Collegamento dell'acqua con filtro montato
- 10 Giunto per collegamento dell'acqua
- 11 Targhetta
- 12 Lancia dell'idropulitrice
- 13 Dispositivo di blocco lancia idropulitrice
- 14 Tubo flessibile alta pressione
- 15 Morsetto per tubo flessibile di alta pressione

#### \* Opzionale

- 16 Lancia con fresa per lo sporco  
Per lo sporco più resistente
- 17 Lancia con ugello alta pressione  
Per operazioni normali di pulizia.

#### \*\* Aggiuntivamente necessario

- 18 Tubo flessibile acqua PVC in fibra-tela con raccordo commerciale.
  - Diametro minimo 1/2 pollice (13 mm)
  - Lunghezza minima 7,5 m

## Montaggio e messa in funzione

#### Per le figure vedi pagina 3

- ➔ Figura **A B**  
Prima della messa in funzione montare i componenti singoli dell'apparecchio.
- ➔ Figura **C D**  
Estrarre il morsetto dalla lancia dell'idropulitrice ed inserire il tubo flessibile per alta pressione nella lancia.  
Introdurre il morsetto fino al suo aggancio. Accertarsi del corretto aggancio tirando il tubo flessibile di alta pressione.
- ➔ Figura **E F G**  
Messa in funzione

#### ATTENZIONE

*Impurità nell'acqua possono danneggiare la pompa ad alta pressione e gli accessori. Consigliamo come protezione di utilizzare il filtro per l'acqua KÄRCHER (accessorio speciale, codice d'ordine 4.730-059).*

## Funzionamento

#### ⚠ PRUDENZA

*Un funzionamento a secco di oltre 2 minuti determina dei danneggiamenti sulla pompa ad alta pressione. Nel caso in cui l'apparecchio non produca alcuna pressione entro 2 minuti, spegnere l'apparecchio e procedere secondo le indicazioni riportate al capitolo „Guida alla risoluzione dei guasti“.*

### Funzionamento ad alta pressione

#### ⚠ PRUDENZA

*Mantenere una distanza minima di 30 cm dal getto durante la pulizia di superfici verniciate, in modo da evitare danneggiamenti.*

## ATTENZIONE

Non usare la fresa per pulire pneumatici di auto, vernici o superfici sensibili, rischio di danneggiamento.

- Posizionare l'apparecchio su una superficie piana.
- Figura **H I**  
Pulizia

### Interrompere il funzionamento

- Figura **J**  
Rilasciare la leva della lancia dell'idropulitrice e bloccarla.
- Durante pause di lavoro prolungate (più di 5 min.) spegnere anche l'apparecchio „0/OFF“.

### Terminare il lavoro

- △ **PRUDENZA**  
Scollegare il tubo flessibile ad alta pressione dalla lancia idropulitrice o dall'on sistema depressurizzato.
- Rilasciare la leva della lancia idropulitrice.
- Spegnere l'apparecchio „0/OFF“.
- Togliere la spina di alimentazione dalla presa.
- Chiudere il rubinetto.
- **Premere la leva della lancia dell'idropulitrice in modo da scaricare la pressione ancora presente nel sistema.**
- Bloccare la leva della lancia idropulitrice.
- Scollegare l'apparecchio dall'alimentazione idrica.

## Trasporto e stoccaggio

- △ **PRUDENZA**  
Pericolo di lesioni e di danneggiamento!  
Osservare il peso dell'apparecchio durante il trasporto e lo stoccaggio.

### Posizione manuale

- Sollevare l'apparecchio con l'apposito manico e trasportarlo.

### Posizione in veicoli

- Bloccare l'apparecchio in modo tale che non possa scivolare o ribaltarsi.

### Deposito dell'apparecchio

- Depositare la spazzatrice su una superficie piana.
- Figura **K**  
Conservare il cavo di allacciamento alla rete e altri accessori sull'apparecchio.

Prima di depositi di lunga durata, per es. in inverno, rispettare anche le avvertenze riportate al capitolo Cura.

### Antigelo

## ATTENZIONE

*Apparecchi e accessori non completamente svuotati potrebbero venire danneggiati dal gelo. Svuotare completamente l'apparecchio e gli accessori e proteggerli dal gelo.*

Per evitare danni:

- Svuotare completamente l'acqua dall'apparecchio: accendere l'apparecchio senza il tubo flessibile di alta pressione collegato e senza l'alimentazione idrica collegata (max. 1 min) ed attendere fino a quando dal raccordo di alta pressione non fuoriesce più dell'acqua. Spegnere l'apparecchio.
- Conservare l'apparecchio e tutti gli accessori in un ambiente protetto dal gelo.

## Cura e manutenzione

L'apparecchio è senza manutenzione.

### Cura

#### △ **PERICOLO**

*Pericolo di scossa elettrica.*

- Prima di eseguire qualsiasi lavoro, spegnere l'apparecchio e staccare la spina.

### Pulizia del filtro nel raccordo dell'acqua

Pulire regolarmente il filtro nel raccordo dell'acqua.

#### **ATTENZIONE**

*Non danneggiare il filtro.*

- Rimuovere il giunto dall'attacco dell'acqua.

- Figura **L**

Estrarre il filtro (ad es. con una pinza piatta), pulirlo sotto acqua corrente e inserirlo di nuovo.

## Guida alla risoluzione dei guasti

#### △ **PERICOLO**

*Pericolo di scossa elettrica.*

- Prima di eseguire qualsiasi lavoro, spegnere l'apparecchio e staccare la spina.

### L'apparecchio non funziona

- Premere la leva della lancia idropulitrice e l'apparecchio si attiva.
- Controllare se la tensione dichiarata sulla targhetta coincide con la tensione della fonte di energia.
- Verificare la presenza di eventuali danni sul cavo di allacciamento alla rete.

### L'apparecchio non raggiunge pressione

- Aprire completamente il rubinetto.
- Eliminare l'aria dall'apparecchio: Accendere l'apparecchio senza il tubo flessibile di alta pressione collegato ed attendere (max. 2 minuti) finché l'acqua che fuoriesce sia priva di bolle d'aria dal raccordo di alta pressione. Spegnere l'apparecchio e collegare il tubo flessibile di alta pressione.
- Estrarre il filtro nel raccordo dell'acqua con una pinza piatta e lavarlo sotto acqua corrente.

### Forti variazioni di pressione

- Pulire l'ugello ad alta pressione: Rimuovere con un ago lo sporco dai fori degli ugelli e sciacquare con acqua dalla parte anteriore.
- Controllare l'afflusso di acqua.

### L'apparecchio perde

- Alcune cause tecniche fanno sì che ci sia una lieve permeabilità dell'apparecchio. In caso di permeabilità elevata rivolgersi al servizio clienti autorizzato.

## Accessori e ricambi

Utilizzando solamente accessori e ricambi originali, si garantisce un funzionamento sicuro e privo di disturbi dell'apparecchio.

Si possono trovare informazioni riguardo ad accessori e ricambi su [www.kaercher.com](http://www.kaercher.com).

## Garanzia

Le condizioni di garanzia valgono nel rispettivo paese di pubblicazione da parte della nostra società di vendita competente. Entro il termine di garanzia eliminiamo gratuitamente eventuali guasti all'apparecchio, se causati da difetto di materiale o di produzione. Nei casi previsti dalla garanzia si prega di rivolgersi al proprio rivenditore, oppure al più vicino centro di assistenza autorizzato, esibendo lo scontrino di acquisto.

Gli indirizzi li trovate sotto:

[www.kaercher.com/dealresearch](http://www.kaercher.com/dealresearch)

## Dati tecnici

### Attacco elettrico

Tensione	220-240 V 1~50-60 Hz
----------	-------------------------

Potenza assorbita	6 A
-------------------	-----

Grado di protezione	IPX5
---------------------	------

Classe di protezione	II <input type="checkbox"/>
----------------------	-----------------------------

Protezione rete (fusibile ritardato)	10 A
--------------------------------------	------

### Collegamento idrico

Pressione in entrata (max.)	1,2 MPa
-----------------------------	---------

Temperatura in entrata (max.)	40 °C
-------------------------------	-------

Portata (min.)	8 l/min
----------------	---------

### Dati potenza

Pressione di esercizio	7,4 MPa
------------------------	---------

Pressione max. consentita	11 MPa
---------------------------	--------

Portata, acqua	5,2 l/min
----------------	-----------

Portata massima	6,0 l/min
-----------------	-----------

Forza repulsiva della pistola a spruzzo	11 N
-----------------------------------------	------

### Dimensioni e Pesì

Lunghezza	280 mm
-----------	--------

Larghezza	182 mm
-----------	--------

Altezza	390 mm
---------	--------

Peso, pronto all'uso con accessori	4,5 kg
------------------------------------	--------

### Valori rilevati secondo EN 60335-2-79

Valore di vibrazione mano-braccio	1,6 m/s <sup>2</sup>
-----------------------------------	----------------------

Dubbio K	0,6 m/s <sup>2</sup>
----------	----------------------

Pressione acustica L <sub>pA</sub>	78 dB(A)
------------------------------------	----------

Dubbio K <sub>pA</sub>	3 dB(A)
------------------------	---------

Pressione acustica L <sub>WA</sub> + Dubbio K <sub>WA</sub>	93 dB(A)
-------------------------------------------------------------	----------

Con riserva di modifiche tecniche.

## Dichiarazione di conformità UE

Con la presente si dichiara che la macchina qui di seguito indicata, in base alla sua concezione, al tipo di costruzione e nella versione da noi introdotta sul mercato, è conforme ai requisiti fondamentali di sicurezza e di sanità delle direttive UE. In caso di modifiche apportate alla macchina senza il nostro consenso, la presente dichiarazione perde ogni validità.

**Prodotto:** Idropulitrice

**Modello:** 1.673-xxx

### Direttive UE pertinenti

2006/42/CE (+2009/127/CE)

2014/30/UE

2011/65/UE

2000/14/CE

### Norme armonizzate applicate

EN 60335-1

EN 60335-2-79

EN 62233: 2008

EN 55014-1:2017

EN 55014-2: 2015

EN 61000-3-2: 2014

EN 61000-3-3: 2013

EN IEC 63000: 2018

### Procedura di valutazione della conformità applicata

2000/14/CE: Allegato V

### Livello di potenza sonora dB(A)

Misurato: 91

Garantito: 93

I firmatari agiscono per incarico e con delega della direzione.



H. Jenner

Chairman of the Board of Management



S. Reiser

Director Regulatory Affairs & Certification

Responsabile della documentazione:  
S. Reiser

Alfred Kärcher SE & Co. KG  
Alfred-Kärcher-Straße 28-40  
71364 Winnenden (Germany)  
Tel.: +49 7195 14-0  
Fax: +49 7195 14-2212

Winnenden, 2022/02/01

## Veiligheid



Lees voor het eerste gebruik van uw apparaat deze veiligheidsinstructies en de originele gebruiksaanwijzing. Neem deze in acht. Bewaar beide documenten voor later gebruik of volgende eigenaars.

### Reglementair gebruik

Deze hogedrukreiniger is uitsluitend bestemd voor huishoudelijk gebruik:

- voor het reinigen van machines, voertuigen, gebouwen, gereedschap, gevels, terrassen, tuintoe- stellen, enz. met een hogedrukwaterstraal (indien nodig met toevoeging van reinigingsmiddelen);

### Symbolen op het toestel



*Richt de hogedrukstraal niet op personen, dieren, actieve elektrische uitrusting of het apparaat zelf.*

*Apparaat tegen vorst beschermen.*



*Het apparaat mag niet onmiddellijk aangesloten worden op het openbare drinkwater- net.*

### Veiligheidsinrichtingen

#### ⚠ **VOORZICHTIG**

*Veiligheidsinrichtingen dienen ter bescherming van de gebruiker en mogen niet veranderd of omzeild worden.*

#### Apparaatschakelaar

De hoofdschakelaar van het apparaat verhindert de onvoorziene werking van het apparaat.

#### Vergrendeling handspuitpistool

De vergrendeling blokkeert de hendel van het handspuitpistool en verhindert een onbedoelde start van het apparaat.

#### Auto-stop-functie

Als de hendel van het handspuitpistool wordt losgelaten, schakelt de drukschakelaar de pomp uit, de hogedrukstraal stopt. Als de hendel aangetrokken wordt, schakelt de pomp opnieuw in.

### Zorg voor het milieu



Het verpakkingsmateriaal is recyclebaar. Gelieve verpakkingen op milieuvriendelijke manier te verwijderen.



Oude apparaten bevatten waardevolle recyclebare materialen die moeten worden hergebruikt.

— Gelieve oude apparaten op milieuvriendelijke manier te verwijderen.

Elektrische en elektronische apparaten bevatten vaak onderdelen die een potentieel gevaar kunnen vormen voor de menselijke gezondheid en het milieu als ze foutief worden gebruikt of niet correct worden afgevoerd. Deze onderdelen zorgen er desalniettemin voor dat het apparaat naar behoren functioneert. Apparaten die dit symbool dragen, mogen niet met het huisvuil worden afgevoerd.



Reinigingswerkzaamheden waarbij oliehoudend afvalwater ontstaat, bv. motor- of bodemwas, mogen enkel uitgevoerd worden in wasplaatsen met olieafscheider.

### Aanwijzingen betreffende de inhoudsstoffen (REACH)

Huidige informatie over de inhoudsstoffen vindt u onder: [www.kaercher.com/REACH](http://www.kaercher.com/REACH)

### Beschrijving apparaat

De inhoud van het geleverde pakket (afhankelijk van het model) is op de verpakking afgebeeld. Deze gebruiksaanwijzing beschrijft alle mogelijke opties.

#### Afbeeldingen zie pagina 2

- 1 Hogedrukaansluiting
- 2 Hoofdschakelaar „0/OFF“ / „I/ON“
- 3 Bewaarplaats voor stroomkabel
- 4 Stroomleiding met stekker
- 5 Houder voor de hogedrukslang
- 6 Handgreep
- 7 Houder voor de straalpijp
- 8 Opberging voor hogedrukpistool
- 9 Wateraansluiting met ingebouwde zeef
- 10 Koppelinggedeelte voor wateraansluiting
- 11 Typeplaatje
- 12 Hogedrukpistool
- 13 Vergrendeling handspuitpistool
- 14 Hogedrukslang
- 15 Klemmen voor hogedrukslang

#### \* Optioneel

- 16 Spuitlans met vuilvrees  
Voor hardnekkig vuil
- 17 Spuitlans met hogedruksproeier  
Voor normale reinigungsopdrachten.

#### \*\* Extra vereist

- 18 Versterkte waterslang met courante koppeling
  - Diameter minstens 1/2 inch (13 mm)
  - Lengte minstens 7,5 m

### Montage en inbedrijfstelling.

#### Afbeeldingen zie pagina 3

##### ➔ Afbeelding **A B**

Losse onderdelen die bij het apparaat geleverd werden, moeten voor de inbedrijfstelling gemonteerd worden.

##### ➔ Afbeelding **C D**

Klem uit hogedrukpistool trekken en hogedrukslang in hogedrukpistool steken.

Klem indrukken tot hij vastklikt. Veilige verbinding controleren door aan de hogedrukslang te trekken.

##### ➔ Afbeelding **E F G**

Inbedrijfstelling

#### LET OP

*Verontreinigingen in het water kunnen de hogedrukpomp en de toebehoren beschadigen. Ter bescherming wordt het gebruik van de KÄRCHER-waterfilter (bijzondere toebehoren, bestelnummer 4.730-059) aanbevolen.*

### Werking

#### ⚠ **VOORZICHTIG**

*Een droogloop van meer dan 2 minuten leidt tot beschadigingen van de hogedrukpomp. Indien het apparaat binnen 2 minuten geen druk opbouwt, schakelt u het apparaat uit en gaat u te werk volgens de instructies in het hoofdstuk „Hulp bij storingen“.*

#### Werken met hoge druk

#### ⚠ **VOORZICHTIG**

*Respecteer bij de reiniging van gelakte oppervlakken een minimumstraalafstand van 30 cm om beschadigingen te vermijden.*



## LET OP

Autobanden, lak of gevoelige oppervlakken zoals hout mogen niet met de vuilfrees gereinigd worden wegens beschadigingsgevaar.

→ Zet het apparaat op een effen oppervlak.

→ Afbeelding **H I**  
Reinigen

### Werking onderbreken

- Afbeelding **J**  
De hendel van het hogedrukpistool loslaten en vergrendelen.
- Bij langere werkonderbrekingen (langer dan 5 minuten) het apparaat tevens uitschakelen "0/OFF".

### Werking stopzetten

#### ⚠ **VOORZICHTIG**

Scheid de hogedrukslang enkel van het handspuitpistool of het apparaat wanneer geen druk in het systeem voorhanden is.

- Laat de hendel van het handspuitpistool los.
- Apparaat uitschakelen "0/OFF"
- Trek de stekker uit het stopcontact.
- Draai de waterkraan dicht.
- **Hendel van het hogedrukpistool indrukken om de nog aanwezige druk in het systeem af te laten.**
- Vergrendel de hendel van het handspuitpistool.
- Apparaat scheiden van de watertoevoer.

### Transport en opslag

#### ⚠ **VOORZICHTIG**

Verwondings- en beschadigingsgevaar!

Neem bij het transport en de opslag het gewicht van het apparaat in acht.

### Transport met de hand

- Apparaat aan de draaggreep optillen en dragen.

### Transport in voertuigen

- Apparaat beveiligen tegen verschuiven en kantelen.

### Apparaat opslaan

- Apparaat op een egaal oppervlak neerzetten.
- Afbeelding **K**  
Stroomaansluitleiding en andere accessoires aan het apparaat opbergen.

Voor langdurige opslag, bv. tijdens de wintermaanden, moeten tevens de instructies in het hoofdstuk Onderhoud in acht genomen worden.

### Vorstbescherming

#### LET OP

Niet volledig leeggemaakte apparaten en toebehoren kunnen door vorst vernield worden. Maak het apparaat en de toebehoren volledig leeg en bescherm ze tegen vorst.

Om schade te vermijden:

- Water volledig uit het apparaat afdalen: Apparaat zonder aangesloten hogedrukslang en zonder aangesloten watertoevoer inschakelen (max. 1 min) en wachten tot geen water meer uit de hogedrukaansluiting komt. Apparaat uitschakelen.
- Apparaat met alle accessoires in een vorstvrije ruimte bewaren.

## Onderhoud en reparatie

Het apparaat is onderhoudsvrij.

### Zorg

#### ⚠ **GEVAAR**

Gevaar van stroomschok

- Voor alle werkzaamheden aan het apparaat moet het apparaat uitgeschakeld en de stekker uitgetrokken worden.

### Zeef in de wateraansluiting reinigen

Reinig de zeef in de wateraansluiting regelmatig.

#### LET OP

De zeef mag niet beschadigd worden.

- Verwijder de koppeling van de wateraansluiting.
- Afbeelding **L**  
Zeef eruit trekken (bijv. met een vlakke tang), onder stromend water reinigen en dan opnieuw plaatsen.

## Hulp bij storingen

#### ⚠ **GEVAAR**

Gevaar van stroomschok

- Voor alle werkzaamheden aan het apparaat moet het apparaat uitgeschakeld en de stekker uitgetrokken worden.

### Apparaat draait niet

- Druk de hendel van het handspuitpistool in, het apparaat schakelt in.
- Controleren of de aangegeven spanning op het typeplaatje overeenkomt met de spanning van de stroombron.
- Stroomleiding op beschadiging controleren.

### Apparaat komt niet op druk

- Waterkraan volledig opendraaien.
- Apparaat ontluichten: Apparaat zonder aangesloten hogedrukslang inschakelen en wachten (max. 2 minuten) tot water zonder bellen uit de hogedrukaansluiting komt. Apparaat uitschakelen en hogedrukslang opnieuw aansluiten.
- De zeef in het wateraansluitpunt er met een platte tang uittrekken en onder stromend water reinigen.

### Sterke drukschommelingen

- Hogedruksproeier reinigen: Verontreinigingen met een naald uit het gat van de sproeier verwijderen en met water naar voren toe uitspoelen.
- Watertoevoervolume controleren.

### Apparaat ondicht

- Een geringe ondichtheid van het apparaat is technisch bepaald. Als de pomp echter erg lekt, moet contact worden opgenomen met de bevoegde klantenservice.

## Toebehoren en reserveonderdelen

Gebruik alleen origineel toebehoren en originele reserveonderdelen. Deze garanderen dat het apparaat veilig en zonder storingen functioneert. Informatie over het toebehoren en de reserveonderdelen vindt u op [www.kaercher.com](http://www.kaercher.com).

## Garantie

In ieder land zijn de door ons bevoegde verkoopkantoor uitgegeven garantiebepalingen van toepassing. Eventuele storingen aan het apparaat verhelpen wij zonder kosten binnen de garantietermijn, mits een materiaal of fabrieksfout de oorzaak van deze storing is. Neem bij klachten binnen de garantietermijn contact op met uw leverancier of de dichtstbijzijnde klantenservice werkplaats en neem uw aankoopbewijs mee.

Adressen vindt u onder:

[www.kaercher.com/dealersearch](http://www.kaercher.com/dealersearch)

## Technische gegevens

### Elektrische aansluiting

Spanning	220-240 V 1~50-60 Hz
----------	-------------------------

Stroomopname	6 A
--------------	-----

Veiligheidsklasse	IPX5
-------------------	------

Beschermingsklasse	II <input type="checkbox"/>
--------------------	-----------------------------

Netzekering (traag)	10 A
---------------------	------

### Wateraansluiting

Toevoerdruk (max.)	1,2 MPa
--------------------	---------

Toevoertemperatuur (max.)	40 °C
---------------------------	-------

Toevoerhoeveelheid (min.)	8 l/min
---------------------------	---------

### Vermogensgegevens

Werkdruk	7,4 MPa
----------	---------

Maximaal toegestane druk	11 MPa
--------------------------	--------

Opbrengst, water	5,2 l/min
------------------	-----------

Volume maximaal	6,0 l/min
-----------------	-----------

Reactiekracht van het pistool	11 N
-------------------------------	------

### Afmetingen en gewichten

Lengte	280 mm
--------	--------

Breedte	182 mm
---------	--------

Hoogte	390 mm
--------	--------

Gewicht, bedrijfsklaar met accessoires	4,5 kg
----------------------------------------	--------

### Bepaalde waarden conform EN 60335-2-79

Hand-arm vibratiewaarde	1,6 m/s <sup>2</sup>
-------------------------	----------------------

Onzekerheid K	0,6 m/s <sup>2</sup>
---------------	----------------------

Geluidsdrumniveau L <sub>pA</sub>	78 dB(A)
-----------------------------------	----------

Onzekerheid K <sub>pA</sub>	3 dB(A)
-----------------------------	---------

Geluidskrachtniveau L <sub>WA</sub> + onveiligheid K <sub>WA</sub>	93 dB(A)
--------------------------------------------------------------------	----------

Technische wijzigingen voorbehouden.

## EU-conformiteitsverklaring

Hierbij verklaren wij dat de hierna vermelde machine door haar ontwerp en bouwwijze en in de door ons in de handel gebrachte uitvoering voldoet aan de betreffende fundamentele veiligheids- en gezondheidseisen, zoals vermeld in de desbetreffende EU-richtlijnen. Deze verklaring verliest haar geldigheid wanneer zonder overleg met ons veranderingen aan de machine worden aangebracht.

**Product:** Hogedrukreiniger

**Type:** 1.673-xxx

**Van toepassing zijnde EU-richtlijnen**

2006/42/EG (+2009/127/EG)

2014/30/EU

2011/65/EU

2000/14/EG

**Toegepaste geharmoniseerde normen**

EN 60335-1

EN 60335-2-79

EN 62233: 2008

EN 55014-1:2017

EN 55014-2: 2015

EN 61000-3-2: 2014

EN 61000-3-3: 2013

EN IEC 63000: 2018

**Toegepaste conformiteitsbeoordelingsprocedure**

2000/14/EG: Bijlage V

**Geluidsvermogensniveau dB(A)**

Gemeten: 91

Gegarandeerd: 93

De ondergetekenden handelen in opdracht en met volmacht van de directie.

  
H. Jenner

Chairman of the Board of Management

  
S. Reiser

Director Regulatory Affairs & Certification

Documentatieverantwoordelijke:

S. Reiser

Alfred Kärcher SE & Co. KG

Alfred-Kärcher-Straße 28-40

71364 Winnenden (Germany)

Tel.: +49 7195 14-0

Fax: +49 7195 14-2212

Winnenden, 2022/02/01

## Seguridad



Antes de poner en marcha por primera vez el aparato, lea el manual de instrucciones original y las indicaciones de seguridad suministradas. Actúe de acuerdo a ellas. Conserve estos dos manuales para su uso posterior o para propietarios ulteriores.

### Uso previsto

Utilice esta limpiadora de alta presión, exclusivamente, en el ámbito doméstico:

- para limpiar máquinas, vehículos, obras, herramientas, fachadas, terrazas, herramientas de jardinería etc. con chorro de agua de alta presión (si es necesario agregar detergente).

### Símbolos en el aparato



*No dirija el chorro de alta presión hacia personas, animales, equipamiento eléctrico activo, ni apunte con él al propio aparato. Proteger el aparato de las heladas.*



*El aparato no se puede conectar directamente al abastecimiento de agua potable público.*

### Dispositivos de seguridad

#### ⚠ PRECAUCIÓN

Los dispositivos de seguridad sirven para proteger al usuario y no se pueden modificar o sortear.

#### Interruptor del equipo

El interruptor del aparato impide el funcionamiento involuntario del mismo.

#### Bloqueo de la pistola pulverizadora manual

El bloqueo bloquea la palanca de la pistola pulverizadora manual e impide que el aparato se ponga en marcha de forma involuntaria.

#### Función de autoparada

Cuando se suelta la palanca de la pistola pulverizadora manual, un presostato desconecta la bomba y el chorro de alta presión se para. Cuando se acciona la palanca, se conecta la bomba nuevamente.

### Protección del medio ambiente



Los materiales empleados para el embalaje son reciclables y recuperables. Rogamos elimine los envases de forma que no se dañe el medio ambiente.



Los aparatos viejos contienen materiales valiosos reciclables que deberán ser entregados para su aprovechamiento posterior. Rogamos desguace los aparatos usados ecológicamente.

Los equipos eléctricos y electrónicos contienen a menudo componentes que pueden representar un peligro potencial para la salud de las personas y para el medio ambiente en caso de que se manipulen o se eliminen de forma errónea. Estos componentes son necesarios para el correcto funcionamiento del equipo. Los equipos marcados con este símbolo no pueden eliminarse con la basura doméstica.



Los trabajos de limpieza que producen aguas residuales que contienen aceite (p. ej., el lavado de motores o el lavado de los bajos) solo se deben realizar en zonas de lavado que dispongan de separador de aceite.

### Indicaciones sobre ingredientes (REACH)

Encontrará información actual sobre los ingredientes en:

[www.kaercher.com/REACH](http://www.kaercher.com/REACH)

### Descripción del aparato

El contenido de suministro de su aparato (dependiendo del modelo) está ilustrado en el embalaje. Este manual de instrucciones describe todas las opciones posibles.

#### Ilustraciones, véase la página 2

- 1 Conexión de alta presión
- 2 Interruptor del aparato „0/OFF“ / „I/ON“
- 3 Zona de recogida del cable de alimentación de red
- 4 Cable de conexión a red y enchufe de red
- 5 Zona de recogida para la manguera de alta presión
- 6 Asa de transporte
- 7 Zona de recogida para la lanza dosificadora
- 8 Almacenamiento para pistola de alta presión
- 9 Conexión de agua con filtro incorporado
- 10 Pieza de acoplamiento para la conexión de agua
- 11 placa de características
- 12 Pistola de alta presión
- 13 Bloqueo de la pistola pulverizadora manual
- 14 Manguera de alta presión
- 15 Grapa para manguera de alta presión

#### \* Opcional

- 16 Lanza de agua con fresador de suciedad  
Para las suciedades más difíciles de eliminar
- 17 Lanza de agua con tobera alta presión  
Para tareas de limpieza normales.

#### \*\* También se necesita

- 18 Manguera de agua de tejido resistente con acoplamiento habitual en el mercado.
  - diámetro de por lo menos 1/2 pulgada (13 mm).
  - longitud de por lo menos 7,5 m

### Montaje y puesta en marcha

#### Ilustraciones, véase la página 3

→ Imagen **A B**

Antes de la puesta en marcha montar las piezas sueltas suministradas con el aparato.

→ Imagen **C D**

Retirar la pinza de la pistola de alta presión y conectar la manguera de alta presión en la pistola. Presionar la grapa hacia dentro hasta que se encaje. Comprobar si la conexión es segura tirando de la manguera de alta presión.

→ Imagen **E F G**

Puesta en marcha

#### CUIDADO

*La suciedad en el agua puede dañar la bomba de alta presión y los accesorios. Como protección se recomienda utilizar el filtro de agua KÄRCHER (accesorios especiales, referencia de pedido 4.730-059).*

### Funcionamiento

#### ⚠ PRECAUCIÓN

*La marcha en vacío durante más de 2 minutos provoca daños en la bomba de alta presión. Si el equipo no genera presión en 2 minutos, desconectar el equipo y proceder conforme a las indicaciones del capítulo "Ayuda en caso de fallo".*

## Funcionamiento con alta presión

### ⚠ PRECAUCIÓN

Mantener una distancia mínima de 30 cm con el chorro a la hora de limpiar superficies lacadas, para evitar daños.

### CUIDADO

No limpiar neumáticos, pintura o superficies delicadas como la madera con la fresa de suciedad, se pueden dañar.

- Coloque la dispositivo sobre una superficie plana.
- Imagen **H I I**
- Limpieza

## Interrupción del funcionamiento

- Imagen **J**
- Soltar la palanca de la pistola de alta presión y bloquearla.
- Durante las pausas de trabajo prolongadas (de una duración superior a 5 minutos), desconectar además el aparato „0/OFF“.

## Finalización del funcionamiento

### ⚠ PRECAUCIÓN

Separar la manguera de alta presión de la pistola pulverizadora manual o del aparato solamente cuando no haya presión en el sistema.

- Suelte la palanca de la pistola pulverizadora manual.
- Desconectar el aparato "0/OFF".
- Saque el enchufe de la toma de corriente.
- Cierre el grifo de agua.
- Pulsar la palanca de la pistola de alta presión para eliminar la presión que aún quede en el sistema.
- Bloquear la palanca de la pistola pulverizadora manual.
- Desconectar el aparato del suministro de agua.

## Transporte y almacenamiento

### ⚠ PRECAUCIÓN

¡Peligro de lesiones y daños!

Respetar el peso del aparato para el transporte y almacenamiento.

### Transporte manual

- Levante el aparato por el asa y de sopórtelo.

### Transporte en vehículos

- Asegurar el aparato para evitar que se deslice o vuelque.

### Almacenamiento del aparato

- Coloque el dispositivo sobre una superficie plana.
- Imagen **K**
- Guardar la conexión a la red y el resto de los accesorios en el aparato.

Antes de almacenar el aparato durante un período prolongado, como por ejemplo en invierno, respetar también las indicaciones del capítulo Cuidados.

### Protección antiheladas

### CUIDADO

Los equipos y accesorios que no hayan sido totalmente vaciados puede ser destrozados por las heladas. Vaciar completamente el equipo y los accesorios y proteger de las heladas.

Para evitar daños:

- Vaciar totalmente el aparato, sacando todo el agua: conectar el aparato (máx. 1 min) con la manguera de alta presión y el suministro de agua desconectados, hasta que ya no salga agua de la conexión de alta presión. Desconectar el aparato.
- Almacenar el aparato en un lugar a prueba de heladas con todos los accesorios.

## Mantenimiento y cuidado

El aparato no precisa mantenimiento.

### Cuidado del aparato

### ⚠ PELIGRO

Riesgo de descarga eléctrica.

- Antes de efectuar cualquier trabajo en el aparato, hay que desconectarlo de la red eléctrica.

### Limpie el tamiz en la conexión del agua

Limpiar el tamiz regularmente en la toma de agua.

### CUIDADO

El tamiz no se debe dañar.

- Quitar el acoplamiento de la toma de agua.

- Imagen **L**

Retirar el filtro (p. ej. con unos alicates de punta plana), limpiarlo bajo el agua y volver a colocar.

## Ayuda en caso de avería

### ⚠ PELIGRO

Riesgo de descarga eléctrica.

- Antes de efectuar cualquier trabajo en el aparato, hay que desconectarlo de la red eléctrica.

### El aparato no funciona

- Presionar la palanca de la pistola pulverizadora manual, el aparato se conecta.
- Comprobar si la tensión indicada en la placa de características coincide con la tensión de la fuente de alimentación.
- Comprobar si el cable de conexión a la red presenta daños.

### El aparato no alcanza la presión necesaria

- Abrir totalmente el grifo del agua.
- Purgar el aparato: conectar el aparato sin conectar la manguera de alta presión y esperar (máx. 2 minutos) hasta que salga el agua sin burbujas por la conexión de alta presión. Desconectar el aparato y volver a conectar la manguera de alta presión.
- Extraer el tamiz de la conexión del agua con unos alicates de punta plana y limpiarlo colocándolo bajo agua corriente.

### Grandes oscilaciones de la presión

- Limpiar la boquilla de alta presión: eliminar las impurezas del orificio de la boquilla con una aguja y aclarar con agua desde la parte delantera.
- Comprobar el caudal de agua.

### El aparato presenta fugas

- El aparato presenta una ligera falta de estanqueidad por razones técnicas. En caso de que la falta de estanqueidad sea grande, contactar al Servicio técnico autorizado.

## Accesorios y piezas de repuesto

Utilice solamente accesorios y recambios originales, ya que garantizan un funcionamiento correcto y seguro del equipo.

Puede encontrar información acerca de los accesorios y recambios en [www.kaercher.com](http://www.kaercher.com).

## Garantía

En todos los países rigen las condiciones de garantía establecidas por nuestra empresa distribuidora. Las averías del aparato serán subsanadas gratuitamente dentro del periodo de garantía, siempre que se deban a defectos de material o de fabricación. En un caso de garantía, le rogamos que se dirija con el comprobante de compra al distribuidor donde adquirió el aparato o al servicio al cliente autorizado más próximo a su domicilio.

Aquí encontrará las direcciones:

[www.kaercher.com/dealersearch](http://www.kaercher.com/dealersearch)

## Datos técnicos

### Conexión eléctrica

Tensión	220-240 V 1-50-60 Hz
---------	-------------------------

Consumo de corriente	6 A
----------------------	-----

Grado de protección	IPX5
---------------------	------

Clase de protección	II 
---------------------	--------------------------------------------------------------------------------------

Fusible de red (inerte)	10 A
-------------------------	------

### Conexión de agua

Presión de entrada (máx.)	1,2 MPa
---------------------------	---------

Temperatura de entrada (máx.)	40 °C
-------------------------------	-------

Velocidad de alimentación (mín.)	8 l/min
----------------------------------	---------

### Potencia y rendimiento

Presión de trabajo	7,4 MPa
--------------------	---------

Presión máx. admisible	11 MPa
------------------------	--------

Caudal, agua	5,2 l/min
--------------	-----------

Caudal máximo	6,0 l/min
---------------	-----------

Fuerza de retroceso de la pistola pulverizadora manual	11 N
--------------------------------------------------------	------

### Medidas y pesos

Longitud	280 mm
----------	--------

Anchura	182 mm
---------	--------

Altura	390 mm
--------	--------

Peso, listo para el funcionamiento con accesorios	4,5 kg
---------------------------------------------------	--------

### Valores calculados conforme a la norma EN 60335-2-79

Valor de vibración mano-brazo	1,6 m/s <sup>2</sup>
-------------------------------	----------------------

Inseguridad K	0,6 m/s <sup>2</sup>
---------------	----------------------

Nivel de presión acústica L <sub>pA</sub>	78 dB(A)
-------------------------------------------	----------

Inseguridad K <sub>pA</sub>	3 dB(A)
-----------------------------	---------

Nivel de potencia acústica L <sub>WA</sub> + inseguridad K <sub>WA</sub>	93 dB(A)
--------------------------------------------------------------------------	----------

Sujeto a modificaciones técnicas.

## Declaración UE de conformidad

Por la presente declaramos que la máquina designada a continuación cumple, tanto en lo que respecta a su diseño y tipo constructivo como a la versión puesta a la venta por nosotros, las normas básicas de seguridad y sobre la salud que figuran en las directivas comunitarias correspondientes. La presente declaración perderá su validez en caso de que se realicen modificaciones en la máquina sin nuestro consentimiento explícito.

**Producto:** Limpiadora a alta presión

**Modelo:** 1.673-xxx

**Directivas comunitarias aplicables**

2006/42/CE (+2009/127/CE)

2014/30/UE

2011/65/UE

2000/14/CE

**Normas armonizadas aplicadas**

EN 60335-1

EN 60335-2-79

EN 62233: 2008

EN 55014-1:2017

EN 55014-2: 2015

EN 61000-3-2: 2014

EN 61000-3-3: 2013

EN IEC 63000: 2018

**Procedimiento de evaluación de la conformidad aplicado**

2000/14/CE: Anexo V

**Nivel de potencia acústica dB(A)**

Medido: 91

Garantizado: 93

Los abajo firmantes actúan en nombre y con la autorización de la junta directiva.

  
H. Jenner

Chairman of the Board of Management

  
S. Reiser

Director Regulatory Affairs & Certification

Responsable de documentación:

S. Reiser

Alfred Kärcher SE & Co. KG  
Alfred-Kärcher-Straße 28-40  
71364 Winnenden (Germany)  
Tel.: +49 7195 14-0  
Fax: +49 7195 14-2212

Winnenden, 2022/02/01

## Segurança



Antes da primeira utilização do aparelho leia o manual de instruções original e os avisos de segurança anexos. Proceda em conformidade. Guarde os dois documentos para uma utilização futura ou para o proprietário seguinte.

### Utilização conforme o fim a que se destina a máquina

Utilize esta lavadora de alta pressão unicamente para o uso privado:

- para a limpeza de máquinas, veículos, edifícios, ferramentas, fachadas, terraços, aparelhos de jardinagem, etc. com jato de água de alta pressão (se for necessário com detergentes).

### Símbolos no aparelho



*O jacto de alta pressão não deve ser dirigido contra pessoas, animais, equipamento eléctrico activo ou contra o próprio aparelho.*

*Proteger o aparelho contra congelamento. O aparelho não pode ser conectado de imediato à rede de água pública.*



### Equipamento de segurança

#### ⚠ CUIDADO

*As unidades de segurança protegem o utilizador e não podem ser alteradas ou colocadas fora de serviço.*

#### Interruptor do aparelho

O interruptor do aparelho impede a activação inadvertida do aparelho.

#### Bloqueio da pistola pulverizadora manual

O bloqueio trava a alavanca da pistola pulverizadora manual e impede um arranque inadvertido do aparelho.

#### Função de paragem automática

Ao soltar a alavanca da pistola pulverizadora manual, a bomba é desligada por um interruptor de pressão; o jacto de alta pressão pára. Se a alavanca for puxada, a bomba volta a ligar.

## Proteção do meio-ambiente



Os materiais da embalagem são recicláveis. Eliminar as embalagens de forma a preservar o meio ambiente.



Os aparelhos velhos contêm materiais preciosos e recicláveis e deverão ser reutilizados. Eliminar os aparelhos velhos de forma a preservar o meio ambiente.

Muitas vezes, os aparelhos eléctricos e electrónicos contêm componentes que, em caso de manuseamento incorrecto ou recolha errada, podem representar um perigo para a saúde e para o ambiente. Contudo, estes componentes são necessários para a operação adequada do aparelho. Os aparelhos assinalados com este símbolo não podem ser eliminados com o lixo doméstico.



Efectuar os trabalhos de limpeza com formação de águas sujas oleosas, p.ex. lavagem do motor, lavagem do chassis inferior, só em lugares de lavagem onde existem colectores de óleo.

#### Avisos sobre os ingredientes (REACH)

Informações actuais sobre os ingredientes podem ser encontradas em:

[www.kaercher.com/REACH](http://www.kaercher.com/REACH)

## Descrição da máquina

O volume de fornecimento do aparelho (conforme o modelo) é ilustrado na embalagem. Este manual de instruções descreve todas as opções possíveis.

#### Figuras veja página 2

- 1 Ligação de alta pressão
- 2 Interruptor do aparelho "0/OFF" / "I/ON"
- 3 Depósito para cabo de ligação à rede
- 4 Cabo de ligação à rede com ficha de rede
- 5 Local de armazenamento para mangueira de alta pressão
- 6 Punho de transporte
- 7 Local de armazenamento para lança
- 8 Armazenamento para pistola pulverizadora manual
- 9 Conexão de água com peneira incorporada
- 10 Peça de acoplamento para ligação da água
- 11 Placa de tipo
- 12 Pistola pulverizadora manual
- 13 Bloqueio da pistola pulverizadora manual
- 14 Mangueira de alta pressão
- 15 Grampo para mangueira de alta pressão

#### \* Opcional

- 16 Tubo de jacto com fresadora de sujidade  
Para sujidade persistente
- 17 Tubo de jacto com bocal alta pressão  
Para trabalhos de limpeza normais.

#### \*\* Adicionalmente necessário

- 18 Mangueira de água de material reforçado com acoplamento convencional.
  - Diâmetro mínimo 1/2 polegada (13 mm)
  - Comprimento mínimo 7,5 m

## Montagem e colocação em funcionamento

#### Figuras, ver página 3

- Figura **A B**  
Montar os componentes soltos na embalagem no aparelho, antes de proceder à colocação em funcionamento.
- Figura **C D**  
Retirar o grampo da pistola pulverizadora manual e colocar a mangueira de alta pressão na pistola pulverizadora manual.  
Pressionar o grampo até encaixar. Controlar a ligação segura, puxando pela mangueira de alta pressão.
- Figura **E F G**  
Colocação em funcionamento

#### ADVERTÊNCIA

*Contaminações na água podem danificar a bomba de alta pressão e os acessórios. Como meio de proteção é recomendado o filtro de água KÄRCHER (acessórios especiais, ref<sup>o</sup> 4.730-059).*

## Funcionamento

#### ⚠ CUIDADO

*O funcionamento a seco durante mais de 2 minutos conduz a danos irreparáveis na bomba de alta pressão. Se o aparelho não estabelecer nenhuma pressão dentro de 2 minutos, deve desligar o aparelho e proceder conforme indicado no capítulo "Ajuda em caso de avarias".*

#### Funcionamento a alta pressão

#### ⚠ CUIDADO

*Guardar uma distância do jato mínima de 30 cm durante a limpeza de superfícies lacadas para evitar danos.*

## ADVERTÊNCIA

Não limpar os pneumáticos de automóveis, a pintura ou superfícies sensíveis como, por exemplo, madeira, com a fresa de sujidade, devido ao perigo de danificação.

→ Colocar o aparelho sobre uma superfície plana.

→ Figura **H I**  
Limpar

## Interromper o funcionamento

- Figura **J**  
Soltar e bloquear a alavanca da pistola pulverizadora manual.
- Se não trabalhar durante um período prolongado (superior a 5 minutos) com o aparelho, o mesmo deve ser desligado "0/OFF".

## Desligar o aparelho

### ⚠ CUIDADO

Separar a mangueira de alta pressão da pistola pulverizadora manual ou do aparelho apenas se o sistema estiver livre de pressão.

- Soltar a alavanca da pistola pulverizadora manual.
- Desligar o aparelho "0/OFF".
- Retirar a ficha de rede da tomada.
- Fechar a torneira de água.
- Premir a alavanca da pistola pulverizadora manual para eliminar a pressão ainda existente no sistema.
- Bloquear a alavanca da pistola pulverizadora manual.
- Separar o aparelho da alimentação da água.

## Transporte e armazenamento

### ⚠ CUIDADO

Perigo de ferimentos e de danos!

Ter atenção ao peso do aparelho durante o transporte e o armazenamento.

## Transporte manual

- Levantar o aparelho no manípulo e transportar.

## Transporte em veículos

- Proteger o aparelho contra deslizamentos e tombamentos.

## Guardar a máquina

- Estacionar o aparelho sobre uma superfície plana.
- Figura **K**  
Arrumar o cabo de rede e os restantes acessórios no aparelho.

Antes de armazenar o aparelho durante um longo período (p. ex. no Inverno), deve-se prestar especial atenção ao capítulo da conservação.

## Protecção contra o congelamento

## ADVERTÊNCIA

Aparelhos ou acessórios que não tenham sido completamente esvaziados podem ser destruídos pela geada. Esvaziar completamente o aparelho e acessórios e proteger contra geada.

Para evitar danos:

- Esvaziar toda a água do aparelho: ligar o aparelho sem a mangueira de alta pressão conectada e sem a alimentação de água conectada (máx. 1 min) e aguardar até não sair mais nenhuma água da ligação de alta pressão. Desligar o aparelho.
- Guardar o aparelho com todos os acessórios um local protegido contra geada.

## Manutenção e conservação

O aparelho está isento de manutenção.

## Conservação

### ⚠ PERIGO

Perigo de um choque eléctrico.

- Desligar o aparelho e retirar a ficha de rede antes de efectuar quaisquer trabalhos no aparelho.

## Limpar o coador na ligação de água

Limpar regularmente o coador na ligação de água.

## ADVERTÊNCIA

O coador não pode ficar danificado.

- Remover o acoplamento da ligação de água.

### → Figura **L**

Retirar o coador (por exemplo, com um alicate de pontas chatas), limpar em água corrente e voltar a colocar.

## Ajuda em caso de avarias

### ⚠ PERIGO

Perigo de um choque eléctrico.

- Desligar o aparelho e retirar a ficha de rede antes de efectuar quaisquer trabalhos no aparelho.

## A máquina não funciona

- Pressionar a alavanca da pistola pulverizadora manual, o aparelho entra em funcionamento.
- Verificar se a tensão indicada na placa de características coincide com a tensão da fonte de alimentação.
- Verificar o cabo de rede a respeito de danos.

## A máquina não atinge a pressão de serviço

- Abrir a torneira totalmente.
- Eliminar o ar da máquina: Ligar o aparelho sem a mangueira de alta pressão conectada e esperar (máx. 2 minutos), até a água sair sem bolhas de ar na respectiva ligação de alta pressão. Desligar o aparelho e voltar a ligar a mangueira de alta pressão.
- Extrair o coador da conexão de água por meio de um alicate de pontas chatas e lavar-lo com água corrente.

## Fortes variações de pressão

- Limpar o bocal de alta pressão: Elimine a sujidade da abertura do bocal com uma agulha e lave pela frente com água.
- Verificar a quantidade de alimentação de água.

## Aparelho com fuga

- Uma pequena fuga no aparelho é normal e deve-se a razões técnicas. Se houver fortes fugas de água, manda inspecionar pelo Serviço Técnico autorizado.

## Acessórios e peças sobressalentes

Utilizar apenas acessórios e peças sobressalentes originais. Só assim poderá garantir uma operação do aparelho segura e sem avarias.

Para mais informações sobre acessórios e peças sobressalentes, consulte [www.kaercher.com](http://www.kaercher.com).

## Garantia

Em cada país vigem as respectivas condições de garantia estabelecidas pelas nossas Empresas de Comercialização. Eventuais avarias no aparelho durante o período de garantia serão reparadas, sem encargos para o cliente, desde que se trate dum defeito de material ou de fabricação. Em caso de garantia, dirija-se, munido do documento de compra, ao seu revendedor ou ao Serviço Técnico mais próximo.

Os endereços podem ser consultados em:

[www.kaercher.com/dealersearch](http://www.kaercher.com/dealersearch)

## Dados técnicos

### Ligação eléctrica

Tensão	220-240 V 1~50-60 Hz
--------	-------------------------

Consumo de corrente	6 A
---------------------	-----

Grau de protecção	IPX5
-------------------	------

Classe de protecção	II <input type="checkbox"/>
---------------------	-----------------------------

Protecção de rede (de acção lenta)	10 A
------------------------------------	------

### Ligação de água

Pressão de admissão (máx.)	1,2 MPa
----------------------------	---------

Temperatura de admissão (máx.)	40 °C
--------------------------------	-------

Quantidade de admissão (mín.)	8 l/min
-------------------------------	---------

### Dados relativos à potência

Pressão de serviço	7,4 MPa
--------------------	---------

Pressão máxima admissível	11 MPa
---------------------------	--------

Débito, água	5,2 l/min
--------------	-----------

Caudal de débito máximo	6,0 l/min
-------------------------	-----------

Força de recuo da pistola manual	11 N
----------------------------------	------

### Medidas e pesos

Comprimento	280 mm
-------------	--------

Largura	182 mm
---------	--------

Altura	390 mm
--------	--------

Peso, operacional com acessórios	4,5 kg
----------------------------------	--------

### Valores obtidos segundo EN 60335-2-79

Valor de vibração mão/braço	1,6 m/s <sup>2</sup>
-----------------------------	----------------------

Insegurança K	0,6 m/s <sup>2</sup>
---------------	----------------------

Nível de pressão acústica L <sub>PA</sub>	78 dB(A)
-------------------------------------------	----------

Insegurança K <sub>PA</sub>	3 dB(A)
-----------------------------	---------

Nível de potência acústica L <sub>WA</sub> +	93 dB(A)
----------------------------------------------	----------

Insegurança K <sub>WA</sub>	
-----------------------------	--

O fabricante reserva-se o direito de proceder a quaisquer alterações técnicas.

## Declaração UE de conformidade

Declaramos que a máquina a seguir designada corresponde às exigências de segurança e de saúde básicas estabelecidas nas Directivas UE por quanto concerne à sua concepção e ao tipo de construção assim como na versão lançada no mercado. Se houver qualquer modificação na máquina sem o nosso consentimento prévio, a presente declaração perderá a validade.

**Produto:** Lavadora de alta pressão

**Tipo:** 1.673-xxx

**Respectivas Directivas da UE**

2006/42/CE (+2009/127/CE)

2014/30/UE

2011/65/UE

2000/14/CE

**Normas harmonizadas aplicadas**

EN 60335-1

EN 60335-2-79

EN 62233: 2008

EN 55014-1: 2017

EN 55014-2: 2015

EN 61000-3-2: 2014

EN 61000-3-3: 2013

EN IEC 63000: 2018

**Processo aplicado de avaliação de conformidade**

2000/14/CE: Anexo V

**Nível de potência acústica dB(A)**

Medido: 91

Garantido: 93

Os signatários actuam em nome e em procuração do Conselho de Administração.



H. Jenner

Chairman of the Board of Management



S. Reiser

Director Regulatory Affairs & Certification

Responsável pela documentação:  
S. Reiser

Alfred Kärcher SE & Co. KG  
Alfred-Kärcher-Straße 28-40  
71364 Winnenden (Germany)  
Tel.: +49 7195 14-0  
Fax: +49 7195 14-2212

Winnenden, 2022/02/01



## Sikkerhed



Læs den originale driftsvejledning før første gangs brug af maskinen og de vedlagte sikkerhedsanvisninger. Følg den nøje. Opbevar de to hæfter til senere brug eller til senere ejere.

### Bestemmelsesmæssig anvendelse

Denne højtryksenrer må kun anvendes til privat brug:

- Til rengøring af maskiner, køretøjer, bygninger, værkøjer, facader, terrasser, haveredskaber etc. med højtryksvandstråle (efter behov med tilsætning af rengøringsmiddel).

### Symboler på maskinen



Strålen må ikke rettes mod personer, dyr, tændt elektrisk udstyr eller mod selve maskinen.

Beskyt maskinen imod frost.

Maskinen må ikke tilsluttes umiddelbart til det offentlige drikkevandsnet.



### Sikkerhedsanordninger

#### ⚠ FORSIGTIG

Sikkerhedsanordninger skal beskytte mod kvæstelser og må hverken ændres eller omgås.

#### Afbryder

Hovedafbryderen forhindrer et utilsigtet brug af maskinen.

#### Låseanordning på sprøjtepipstolen

Låseanordningen blokerer sprøjtepipstolens greb og forhindrer maskinens utilsigtede start.

#### Auto-stop-funktion

Hvis sprøjtepipstolens greb slippes, frakobles højtryks-pumpen af en trykafbryder, og højtryksstrålen stopper. Hvis der trækkes i grebet, kobler trykafbryderen pum-pen til igen.

### Miljøbeskyttelse



Emballagen kan genbruges. Sørg for at bortskaffe emballagen på en miljømæssigt forsvarlig måde.



Udtjente maskiner indeholder værdifulde materialer, der kan og bør afleveres til genbrug. Sørg for at bortskaffe gamle maskiner på en miljømæssigt forsvarlig måde.

Elektriske og elektroniske maskiner indeholder ofte bestanddele, der ved forkert omgang eller forkert bortskaffelse kan udgøre en mulig fare for menneskers sundhed og for miljøet. For en korrekt drift af maskinen er disse bestanddele imidlertid nødvendige. Maskiner kendetegnet med dette symbol må ikke bortskaffes sammen med husholdningsaffaldet.



Rengøringsarbejder, hvor der opstår olieholdigt spildevand, f.eks. motorvask eller undervognsvask må kun foregå på vaskepladser udstyret med en olieudskiller.

#### Henvisninger til indholdsstoffer (REACH)

Aktuelle oplysninger til indholdsstoffer finder du på:

[www.kaercher.com/REACH](http://www.kaercher.com/REACH)

## Beskrivelse af apparatet

Apparatets leveringsomfang (afhængig af model) vises på emballagen. I denne driftsvejledning beskrives alle optionsmuligheder.

#### Se figurerne på side 2

- 1 Højtrykstilslutning
  - 2 Hovedafbryder „0/OFF“ / „I/ON“
  - 3 Opbevaring til strømledningen
  - 4 Strømledning med netstik
  - 5 Opbevaring til højtryksslangen
  - 6 Bæregreb
  - 7 Opbevaring til strålerør
  - 8 Opbevaring til højtrykpistol
  - 9 Vandtilslutning med integreret si
  - 10 Tilkoblingsdel til vandforsyning
  - 11 Typeskilt
  - 12 Højtrykpistol
  - 13 Låseanordning på sprøjtepipstolen
  - 14 Højtryksslange
  - 15 Klemme til højtryksslangen
- \* **Optional**
- 16 Strålerør med rotordyse
  - Til svære tilsmudsinger
  - 17 Strålerør med højtryksdyse
  - Til normal rengøring.

#### \*\* Desuden nødvendigt

- 18 Armeret vandslange med almindelig kobling.
- Diameter min. 1/2 tommen (13 mm)
  - Længde min. 7,5 m

## Montering og ibrugtagning

#### Se figurerne på side 3

##### → Figur **A B**

Løse komponenter, som er vedlagt maskinen, skal før brugen monteres.

##### → Figur **C D**

Træk klemmen ud af højtrykpistolens, og sæt højtryksslangen i højtrykpistolens.

Tryk klemmen ind indtil den går i hak. Kontroller om forbindelsen er sikker ved at trække i højtryksslangen.

##### → Figur **E F G**

Ibrugtagning

#### BEMÆRK

Forurenninger i vandet kan beskadige højtrykspumpen og tilbehøret. For at beskytte maskinen anbefales brug af KÄRCHER-vandfilter (specialtilbehør, bestillingsnummer 4.730-059).

## Drift

#### ⚠ FORSIGTIG

Tørkørsel på mere end 2 minutter fører til skader på højtrykspumpen. Afbryd maskinen hvis den ikke opbygger tryk indenfor 2 minutter og gå frem ifølge anvisningerne i kapitel "Hjælp ved fejl".

### Drift med højtryk

#### ⚠ FORSIGTIG

Hold mindst 30 cm stråleafstand ved rengøring af lake-rede overflader for at undgå lakskader.

#### BEMÆRK

Bildæk, lakeringer eller følsomme overflader af træ må ikke renses med snavsfræsere, fare for beskadigelse.

→ Stil apparatet på en plan flade.

##### → Figur **H I**

Rensning

## Afbrydelse af driften

- Figur **J**  
Slip sprøjtepestolens håndtag, og lås det fast.
- Afbryd endvidere maskinen "0/OFF" ved længere arbejdspauser (mere end 5 minutter).

## Efter brug

### ⚠ **FORSIGTIG**

Højtryksslangen må kun adskilles fra sprøjtepestolen eller maskinen, hvis systemet er uden tryk.

- Slip sprøjtepestolens håndtag.
- Sluk maskinen "0/OFF".
- Træk stikket ud af stikkontakten.
- Luk vandhanen.
- **Tryk på højtrykspistolens håndtag for at fjerne det tryk, der er tilbage i systemet.**
- Lås sprøjtepestolens håndtag.
- Adskil maskinen fra vandforsyningen.

## Transport og opbevaring

### ⚠ **FORSIGTIG**

*Fare for person- og materialeskader!  
Vær opmærksom på apparatets vægt ved transport og opbevaring.*

### Manuel transport

- Løft maskinen ved hjælp af grebet og bær den.

### Transport i køretøjer

- Maskinen sikres/fastgøres, så den ikke kan vælte eller flytte sig.

### Opbevaring af apparatet

- Stil fejmaskinen på et plant underlag.
- Figur **K**  
Opbevar strømledningen og tilbehøret på maskinen.

Inden maskinen opbevares over et længere tidsrum, f.eks. om vinteren, skal der tages hensyn til anvisningerne i kapitel "Pleje".

### Frostbeskyttelse

#### **BEMÆRK**

*Ikke fuldstændig tømte maskin- eller tilbehørsdele kan ødelægges af frost. Tøm maskin- og tilbehørsdele fuldstændig og frostsikre dem.*

For at undgå skader:

- Tømme maskinen for vand: Tænd maskinen uden tilsluttet højtryksslange og uden tilsluttet vandforsyning (max. 1 min.) og vent, indtil der ikke længere kommer vand ud af højtrykstilslutningen. Sluk for maskinen.
- Maskinen og alt tilbehør opbevares i et frostfrit rum.

## Service og vedligeholdelse

Højtryksrenseneren er vedligeholdelsesfri.

### Pleje

#### ⚠ **FARE**

*Risiko for elektrisk stød.*

- Træk netstikket og afbryd maskinen inden der arbejdes på maskinen.

### Rens filteret i vandtilslutningen.

Rens vandtilslutningens filter med jævne mellemrum.

#### **BEMÆRK**

*Sien må ikke beskadiges.*

- Fjern koblingen fra vandtilslutningen.
- Figur **L**  
Træk sien ud (f.eks. med en fladtang), rengør den under rindende vand og sæt den derefter i igen.

## Hjælp ved fejl

#### ⚠ **FARE**

*Risiko for elektrisk stød.*

- Træk netstikket og afbryd maskinen inden der arbejdes på maskinen.

### Maskinen kører ikke

- Apparatet tændes ved at trykke på sprøjtepestolens håndtag.
- Kontroller, at den angivne spænding på typeskiltet stemmer overens med strømkildens spænding.
- Kontroller nettilslutningskablet for beskadigelse.

### Maskinen kommer ikke op på det nødvendige tryk

- Åbn for vandhanen.
- Maskinen skal aflufes: Tænd maskinen uden tilsluttet højtryksslange og vent (max. 2 minutter), indtil vandet kommer ud af højtrykstilslutningen uden bobler. Sluk for maskinen og tilslut højtryksslangen igen.
- Træk sien i vandtilslutningen ud med en fladtang og rens den under løbende vand.

### Kraftige trykudsving

- Rens højtryksdysen: Fjern snavs fra dyseborehullet med en nål og skyl ved at spule vand fremad.
- Kontroller den tilløbende vandmængde.

### Maskinen er utæt

- Teknisk betinget er maskinen lidt utæt. Kontakt den autoriserede kundeservice, hvis den er meget utæt.

## Tilbehør og reservedele

Anvend kun originaltilbehør og -reservedele. De er en garanti for en sikker og fejlfri drift af maskinen. Informationer om tilbehør og reservedele findes [www.kaercher.com](http://www.kaercher.com)

## Garanti

I de enkelte lande gælder de af vore forhandlere fastlagte garantibetingelser. Eventuelle fejl på apparatet afhjælpes gratis inden for garantien, såfremt fejlen kan tilskrives en materiale- eller produktionsfejl. Hvis De ønsker at gøre garantien gældende, bedes De henvende Dem til Deres forhandler eller nærmeste kundeservice medbringende kvittering for købet.

Adresser finder De under:

[www.kaercher.com/dealersearch](http://www.kaercher.com/dealersearch)

## Tekniske data

### El-tilslutning

Spænding 220-240 V  
1-50-60 Hz

Strømoptagelse 6 A

Beskyttelsesniveau IPX5

Beskyttelsesklasse II 

Netsikring (træg) 10 A

### Vandtilslutning

Tilførselstryk, maks. 1,2 MPa

Forsyningstemperatur, maks. 40 °C

Forsyningsmængde, min. 8 l/min

### Ydelsesdata

Arbejdstryk 7,4 MPa

Maks. tilladt tryk 11 MPa

Kapacitet, vand 5,2 l/min

Transportmængde max. 6,0 l/min

Pistolgrebets tilbageslidskraft 11 N

### Mål og vægt

Længde 280 mm

Bredde 182 mm

Højde 390 mm

Vægt, driftsklar med tilbehør 4,5 kg

### Oplyste værdier ifølge EN 60335-2-79

Hånd-arm vibrationsværdi 1,6 m/s<sup>2</sup>

Usikkerhed K 0,6 m/s<sup>2</sup>

Lydtryksniveau L<sub>pA</sub> 78 dB(A)

Usikkerhed K<sub>pA</sub> 3 dB(A)

Lydeffektniveau L<sub>WA</sub> + usikkerhed 93 dB(A)

K<sub>WA</sub>

Der tages forbehold for tekniske ændringer.

## EU-overensstemmelseserklæring

Hermed erklærer vi, at den nedenfor nævnte maskine i design og konstruktion og i den af os i handlen bragte udgave overholder de gældende grundlæggende sikkerheds- og sundhedskrav i EU-direktiverne. Ved ændringer af maskinen, der foretages uden forudgående aftale med os, mister denne erklæring sin gyldighed.

**Produkt:** Højtryksrenser

**Type:** 1.673-xxx

**Gældende EU-direktiver**

2006/42/EF (+2009/127/EF)

2014/30/EU

2011/65/EU

2000/14/EF

**Anvendte harmoniserede standarder**

EN 60335-1

EN 60335-2-79

EN 62233: 2008

EN 55014-1:2017

EN 55014-2: 2015

EN 61000-3-2: 2014

EN 61000-3-3: 2013

EN IEC 63000: 2018

**Anvendte overensstemmelsesvurderingsprocedurer**

2000/14/EF: Bilag V

**Lydeffektniveau dB(A)**

Målt: 91

Garanteret: 93

Underskriverne handler på bestyrelsens vegne og med dennes fuldmagt.



H. Jenner

Chairman of the Board of Management



S. Reiser

Director Regulatory Affairs & Certification

Dokumentationsbefuldmægtiget:

S. Reiser

Alfred Kärcher SE & Co. KG  
Alfred-Kärcher-Straße 28-40  
71364 Winnenden (Germany)

Tel.: +49 7195 14-0

Fax: +49 7195 14-2212

Winnenden, 2022/02/01

## Sikkerhet



Les denne oversettelsen av den originale bruksanvisningen før apparatet tas i bruk første gang, og følg de vedlagte sikkerhetsanvisningene. Følg dem. Oppbevar begge heftene til senere bruk eller for neste eier.

### Forskriftsmessig bruk

Denne høytrykksvaskeren må kun brukes til private formål.

- for rengjøring av maskiner, biler, bygninger, verk-tøy, fasader, terrasser, høgestyr, etc. med høytrykkvannstråle (ved behov tilsatt rengjøringsmidler).

### Symboler på maskinen



Høytrykksstrålen må ikke rettes mot personer, dyr, elektrisk utstyr som er på, eller maskinen selv.

Skal ikke utsettes for frost.



Maskinen skal ikke kobles direkte til den offentlige vannforsyningen.

### Sikkerhetsinnretninger

#### ⚠ **FORSIKTIG**

Sikkerhetsinnretningen fungerer som beskyttelse for brukeren, og må ikke endres eller omgås.

#### Apparatbryter

Apparatbryteren forhindrer utilsiktet bruk av apparatet.

#### Låsing høytrykkspistol

Låsingen sperrer hendelen til høytrykkspistolen og forhindrer utilsiktet start av apparatet.

#### Auto-stopp-funksjon

Hvis hendelen på høytrykkspistolen slippes, slår trykkbryteren av pumpen, og høytrykksstrålen stopper. Når hendelen betjenes igjen, kobles pumpen inn igjen.

## Miljøvern



Materialet i emballasjen kan resirkuleres. Kvitt deg med emballasjen på miljøvennlig måte.



Gamle apparater inneholder verdifulle materialer som kan gjenbrukes og som bør sendes til gjenbruk. Kvitt deg med gamle maskiner på miljøvennlig måte.

Elektriske og elektroniske apparater inneholder ofte deler som kan utgjøre en potensiell fare for helse og miljø ved feil bruk eller feil avfallsbehandling. Disse delene er imidlertid nødvendige for korrekt drift av apparatet. Apparater merket med dette symbolet skal ikke kastes i husholdningsavfall.



Rengjøringsarbeid som medfører oljeholdig avløpsvann, f. eks. motorvask, karosserivask, må bare utføres på vaskeplasser med oljeutskiller.

### Anvisninger om innhold (REACH)

Aktuelle informasjon om stoffene i innholdet finner du under:

[www.kaercher.com/REACH](http://www.kaercher.com/REACH)

## Beskrivelse av apparatet

Leveringsomfanget til apparatet (avhengig av modell) er vist på emballasjen. Denne bruksanvisningen beskriver alle mulige opsjoner.

### Se side 2 for illustrasjoner

- 1 Høytrykksforsyning
  - 2 Apparatbryter "0/OFF" / "I/ON"
  - 3 Oppbevaring av strømkabel
  - 4 Strømledning med støpsel
  - 5 Oppbevaring for høytrykkslange
  - 6 Bærehåndtak
  - 7 Oppbevaring for strålerør
  - 8 Oppbevaring for høytrykkspistol
  - 9 Vanntilkobling med innebygget sil
  - 10 Koblingsdel for vanntilkoblingen
  - 11 Merkeplate
  - 12 Høytrykkspistol
  - 13 Låsing høytrykkspistol
  - 14 Høytrykkslange
  - 15 Klammer for høytrykkslange
- #### \* Tilleggsutstyr
- 16 Strålerør med Rotojet  
For hardnakket smuss
  - 17 Strålerør med høytrykksdyse  
For alminnelige rengjøringsoppgaver.

#### \*\* I tillegg kreves

- 18 Vevforsterket vannslange med alminnelig kobling.
  - Minimumsdiameter 1/2 tomme (13 mm).
  - Minimumslengde 7,5 m.

## Montering og inngangsetting

### Se side 3 for illustrasjoner

#### → Figur **A B**

De løse delene som følger apparatet skal monteres før det tas i bruk.

#### → Figur **C D**

Trekk klemmen ut av høytrykkspistolen og stikk høytrykkslangen inn i høytrykkspistolen. Klammer trykkes inn til de går i lås. Kontroller sikker tilkobling ved å trekke i høytrykkslangen.

#### → Figur **E F G**

Ta i bruk

#### **OBS**

Forurensning i vannet kan skade høytrykkspumpen og tilbehøret. For beskyttelse anbefales bruk av KÄR-CHER vannfilter (spesialtilbehør, bestillingsnr. 4.730-059).

## Drift

#### ⚠ **FORSIKTIG**

Tørrkjøring i mer enn 2 minutter fører til skader på høytrykkspumpen. Dersom maskinen ikke bygger opp trykk innen 2 minutter, slå av maskinen og gå frem som beskrevet i kapittel "Feilretting".

### Drift med høytrykk

#### ⚠ **FORSIKTIG**

Hold en avstand på minst 30 cm ved rengjøring av lakerte flater, for å unngå skader

#### **OBS**

Bildekk, lakk eller ømfintlige overflater som treverk skal ikke rengjøres med smussfreser, det er fare for skader.

→ Sett maskinen på en jevn flate.

#### → Figur **H I L**

Rengjøring

## Opphold i arbeidet

- Figur **J**  
Slipp og lås spaken til høytrykkspistolen.
- Ved lengre arbeidspauser (mer enn 5 minutter) må høytrykksvaskeren i tillegg slås av "0/OFF".

## Etter bruk

### ⚠ **FORSIKTIG**

Høytrykkslangen må bare tas av høytrykkspistolen eller apparatet, når det ikke er noe trykk i systemet.

- Slipp hendelen til høytrykkspistolen.
- Slå av apparatet "0/OFF".
- Trekk ut støpselet fra veggkontakten.
- Steng vannkranen.
- **Trykk inn spaken på høytrykkspistolen for å utligne det gjenværende trykket i systemet.**
- Lås hendelen til høytrykkspistolen.
- Skill apparatet fra vannforsyningen.

## Transport og lagring

### ⚠ **FORSIKTIG**

Fare for personskade og materiell skade!

Ta hensyn til vekten av apparatet ved transport og lagring.

## Transport for hånd

- Løft apparatet i bærehåndtaket og bær det.

## Transport i kjøretøy

- Sikre maskinen mot å skli eller vippe.

## Oppbevaring av apparatet

- Sett høytrykksvaskeren på et jevnt underlag.
  - Figur **K**  
Lagre strømkabel og annet tilbehør med maskinen.
- Før lengre tids lagring, f.eks. om vinteren, pass på anvisningene i kapitlet Pleie.

## Frostbeskyttelse

### **OBS**

Maskiner og tilbehør som ikke er helt tømt kan bli ødelagt av frost. Tøm maskin og tilbehør komplett og sikre mot frost.

For å unngå skader:

- Tømme apparatet helt for vann: Slå på apparatet uten tilkoblet høytrykkslange og uten tilkoblet vannforsyning (maks 1 min.) og vent til det ikke kommer mer vann ut av høytrykkslangen. Slå av maskinen.
- Oppbevar apparat med alt utstyr i et frostsikkert rom.

## Vedlikehold og stell

Høytrykksvaskeren er vedlikeholdsfri.

## Vedlikehold

### ⚠ **FARE**

Fare for elektrisk støt.

- Før alt arbeid på apparatet skal apparatet slås av og strømkabelen trekkes ut.

## Rengjør sil i vanntilkobling

Rengjør sil i vanntilkoblingen regelmessig.

### **OBS**

Silen skal ikke være skadet.

- Ta av koblingen fra vanntilkoblingen.
- Figur **L**  
Trekk ut sil (f.eks. med en flattang), rengjør den under rennende vann og sett den inn igjen etterpå.

## Feilretting

### ⚠ **FARE**

Fare for elektrisk støt.

- Før alt arbeid på apparatet skal apparatet slås av og strømkabelen trekkes ut.

## Apparatet går ikke

- Trykk hendelen på høytrykkspistolen, apparatet slås på.
- Kontroller at spenningen som er oppgitt på typeskiltet er overensstemmende med strømkildens spenning.
- Kontroller strømkabelen for skader.

## Høytrykksvaskeren bygger ikke opp trykk

- Åpne vannkranen helt.
- Lufte maskinen: Slå på apparatet uten tilkoblet høytrykkslange og kjøp det til det kommer ut vann (maks. 2 minutter) uten bobler fra høytrykksstilkoblingen. Slå av maskinen og koble på høytrykkslangen igjen.
- Ta ut sugeinntaket i vanntilkoblingen med en flattang, og rengjør det under rennende vann.

## Sterke trykksvingninger

- Rengjøre høytrykksdyse: Fjern smuss fra dysehulene med en nål, og skyll med vann i retning fra fremsiden.
- Kontroller vanntilførselsmengde.

## Apparatet er utett

- Små utettheter i apparatet skyldes tekniske årsaker. Ved større utettheter, ta kontakt med autorisert kundeservice.

## Tilbehør og reservedeler

Bruk bare originalt tilbehør og originale reservedeler; de garanterer for en sikker og problemfri drift av maskinen. Informasjon om tilbehør og reservedeler finner du på [www.kaercher.com](http://www.kaercher.com).

## Garanti

Vår ansvarlige salgsorganisasjon for det enkelte land har utgitt garantibetingelsene som gjelder i det aktuelle landet. Eventuelle feil på maskinen blir reparert gratis i garantitiden dersom disse kan føres tilbake til material- eller produksjonsfeil. Ved behov for garantireparasjoner, vennligst henvend deg med kjøpskvitteringen til din forhandler eller nærmeste autoriserte kundeservice. Adresser finner du under:

[www.kaercher.com/dealersearch](http://www.kaercher.com/dealersearch)

## Tekniske data

### Elektrisk tilkobling

Spenning	220-240 V 1-50-60 Hz
----------	-------------------------

Strømförbruk	6 A
--------------	-----

Beskyttelsesklasse	IPX5
--------------------	------

Beskyttelsesklasse	II 
--------------------	--------------------------------------------------------------------------------------

Strømsikring (trege)	10 A
----------------------	------

### Vanntilkobling

Tilførselstrykk (max)	1,2 MPa
-----------------------	---------

Vanntilførsels-temperatur (max)	40 °C
---------------------------------	-------

Tilførselsmengde (min)	8 l/min
------------------------	---------

### Effektspesifikasjoner

Arbeidstrykk	7,4 MPa
--------------	---------

Maks. tillatt trykk	11 MPa
---------------------	--------

Vannmengde	5,2 l/min
------------	-----------

Matemengde maks	6,0 l/min
-----------------	-----------

Rekylkraft høytrykkspistol	11 N
----------------------------	------

### Mål og vekt

Lengde	280 mm
--------	--------

Bredde	182 mm
--------	--------

Høyde	390 mm
-------	--------

Vekt, driftsklar, med tilbehør	4,5 kg
--------------------------------	--------

### Registrerte verdier etter EN 60335-2-79

Hånd-arm vibrasjonsverdi	1,6 m/s <sup>2</sup>
--------------------------	----------------------

Usikkerhet K	0,6 m/s <sup>2</sup>
--------------	----------------------

Støytrykksnivå L <sub>pA</sub>	78 dB(A)
--------------------------------	----------

Usikkerhet K <sub>pA</sub>	3 dB(A)
----------------------------	---------

Støyeffektnivå L <sub>WA</sub> + usikkerhet K <sub>WA</sub>	93 dB(A)
-------------------------------------------------------------	----------

Det tas forbehold om tekniske endringer.

## EU-samsvarserklæring

Vi erklærer hermed at maskinen angitt nedenfor oppfyller de grunnleggende sikkerhets- og helsekravene i de relevante EU-direktivene, med hensyn til både design, konstruksjon og type markedsført av oss. Ved endringer på maskinen som er utført uten vårt samtykke, mister denne erklæringen sin gyldighet.

**Produkt:** Høytrykksvasker

**Type:** 1.673-xxx

**Relevante EU-direktiver**

2006/42/EF (+2009/127/EF)

2014/30/EU

2011/65/EU

2000/14/EF

**Anvendte overensstemmende normer**

EN 60335-1

EN 60335-2-79

EN 62233: 2008

EN 55014-1:2017

EN 55014-2: 2015

EN 61000-3-2: 2014

EN 61000-3-3: 2013

EN IEC 63000: 2018

**Anvendt metode for samsvars vurdering**

2000/14/EF: Vedlegg V

**Lydeffektnivå dB(A)**

Målt: 91

Garantert: 93

Undertegnede handler på vegne av og med fullmakt fra styret.

  
H. Jenner

Chairman of the Board of Management

  
S. Reiser

Director Regulatory Affairs & Certification

Ansvarlig for dokumentasjon:

S. Reiser

Alfred Kärcher SE & Co. KG

Alfred-Kärcher-Straße 28-40

71364 Winnenden (Germany)

Tel.: +49 7195 14-0

Fax: +49 7195 14-2212

Winnenden, 2022/02/01

## Säkerhet



Läs igenom denna originalbruksanvisning och de medföljande säkerhetsanvisningarna innan du använder din maskin första gången. Följ dem. Spara båda häftena för senare behov eller för nya ägare.

### Ändamålsenlig användning

Högtryckstvätten får endast användas för privat bruk. – för rengöring av maskiner, fordon, verktyg, fasader, terrasser, trädgårdsredskap o.s.v. med högtrycksstråle (använd vid behov rengöringsmedel).

### Symboler på aggregatet



Rikta inte högtrycksstråle mot människor, djur, aktiv elektrisk utrustning eller mot själva maskinen.

Skydda apparaten mot frost.

Apparaten får inte anslutas i omedelbar närhet till det offentliga dricksvattennätet.



### Säkerhetsanordningar

#### ⚠ FÖRSIKTIGHET

Säkerhetsanordningar är till för att skydda användaren och får inte ändras eller sättas ur spel.

#### Maskinens strömbrytare

Strömbrytaren förhindrar att aggregatet startas av misstag.

#### Handsprutpistolens lås

Spärren låser handsprutpistolens spak och förhindrar att aggregatet startas av misstag.

#### Automatiskt stopp

När handtaget på handsprutpistolen släpps kopplas högtryckspumpen från av en tryckbrytare som stoppar högtrycksstrålen. Drar man i handtaget kopplar tryckbrytaren in pumpen igen.

### Miljöskydd



Emballagematerialen kan återvinnas. Avfallshandtera emballag på ett miljövänligt sätt.



Uttjänta maskiner innehåller värdefulla material som kan återvinnas och de ska därför lämnas till ett insamlingsställe. Hantera kasserade maskiner på ett miljövänligt sätt.

Elektriska och elektroniska maskiner innehåller ofta komponenter som vid felaktig användning eller felaktig avfallshandtering kan utgöra en potentiell risk för människors hälsa och för miljön. Dessa komponenter är dock nödvändiga för att maskinen ska kunna arbeta korrekt. Maskiner som märkts med denna symbol får inte kastas i hushållsoporna.



Rengöringsarbeten som orsakar oljehaltigt avloppsvatten som t.ex. motorvätt och underredsvätt får endast utföras på tvättplatser med oljeavskiljare.

#### Upplysningar om ingredienser (REACH)

Aktuell information om ingredienser finns på:

[www.kaercher.com/REACH](http://www.kaercher.com/REACH)

## Beskrivning av aggregatet

Maskinens leveransomfattning (beroende på modell) anges på förpackningen. Den här bruksanvisningen beskriver alla alternativ.

#### Bilder, se sida 2

- 1 Högtrycksanslutning
- 2 Strömbrytare "0/OFF / I/ON"
- 3 Förvaringsplats för nätsladd
- 4 Nätkabel med nätkontakt
- 5 Förvaring för högtrycksslang
- 6 Bärhandtag
- 7 Förvaring för stålrör
- 8 Förvaring för högtrycksspruta
- 9 Vattenanslutning med inbyggt filter
- 10 Kopplingsdel för vattenanslutning
- 11 Typskylt
- 12 Högtrycksspruta
- 13 Handsprutpistolens lås
- 14 Högtrycksslang
- 15 Klämmor till högtrycksslang

#### \* Tillval

- 16 Spolrör med rotojet  
Vid hårt fastsittande smuts
- 17 Strålrör med högtrycksmunstycke  
För normal rengöring.

#### \*\* Behövs dessutom

- 18 Vävförstärkt vattenslang med vanlig koppling.
  - Diameter minst 1/2 tum (13 mm)
  - Längd minst 7,5 m

## Montering och driftsättning

#### Bilder, se sida 3

→ Bild **A B**

Montera de bifogade lösa delarna på aggregatet innan det tas i drift.

→ Bild **C D**

Dra ut klämmern ur högtryckssprutan och för in högtrycksslangen i högtryckssprutan.

Tryck in klämman tills den hakar fast. Kontrollera att förbindelsen sitter säkert genom att dra i högtrycksslangen.

→ Bild **E F G**

Idrifttagning

#### OBSERVERA

Föroreningar i vattnet kan skada högtryckspumpen eller tillbehören. Som skydd rekommenderas att man använder KÄRCHER vattenfilter (specialtillbehör, artikelnummer 4.730-059).

## Drift

#### ⚠ FÖRSIKTIGHET

Torrkörning under mer än 2 minuter leder till skador på högtryckspumpen. Om maskinen inte bygger upp tryck inom 2 minuter, stäng av maskinen och följ hänvisningarna i kapitlet "Åtgärder vid störning"

### Drift med högtryck

#### ⚠ FÖRSIKTIGHET

Håll aldrig strålen närmare än 30 cm vid rengöring av lackerade ytor för att undvika skador.

#### OBSERVERA

Rengör inte bildäck, lack eller känsliga ytor som trä med rotojet, risk för skador.

→ Ställ maskinen på ett jämnt underlag.

→ Bild **H I**

Rengöra

## Avbryta driften

- Bild **J**  
Släpp handtaget på högtryckssprutan och spärra det.
- Vid längre pauser i arbetet (över fem minuter) bör aggregatet dessutom slås av "0/OFF".

## Avsluta driften

### ⚠ **FÖRSIKTIGHET**

Högtrycksslangen ska bara lossas från handsprutpistolen eller från maskinen när det inte finns något tryck i systemet.

- Släpp spaken till handsprutpistolen.
- Stäng av strömbrytaren "0/OFF".
- Dra ut nätkontakten ur vägguttaget.
- Stäng av vattenkranen.
- **Tryck in handtaget på högtryckssprutan för att släppa ut trycket i systemet.**
- Lås spaken till handsprutpistolen.
- Koppla bort aggregatet från vattenförsörjningen.

## Transport och förvaring

### ⚠ **FÖRSIKTIGHET**

Risk för person och egendomsskada!

Observera maskinens vikt vid transport och förvaring.

### Transport för hand

- Lyft upp maskinen i bärhandtaget och bär den.

### Transport i fordon

- Säkra maskinen så att den inte kan glida eller tippa.

### Förvara aggregatet

- Ställ maskinen på ett jämnt underlag.
- Bild **K**  
Förvara nätkabel och övrigt tillbehör på apparaten. Beakta innan lägre lagring, t.ex. över vintern, även de extra anvisningarna i kapitlet om skötsel.

## Frostskydd

### **OBSERVERA**

Maskiner och inte komplett tömda maskiner och tillbehör kan förstöras av frostsador. Skydda maskinen och tillbehören mot frost.

För att undvika skador:

- Töm aggregatet helt på vatten: Slå på aggregatet utan ansluten högtrycksslang och utan ansluten vattenförsörjning (max 1 min) och vänta tills det inte längre kommer ut vatten från högtrycksanslutningen. Stäng av apparaten.
- Förvara aggregatet med alla tillbehör i frostsäkert utrymme.

## Skötsel och underhåll

Aggregatet är underhållsfritt.

### Underhåll

#### ⚠ **FARA**

Risk för elektrisk stöt.

- Stäng av aggregatet och dra ut nätkontakten innan arbete utförs på aggregatet.

### Rengör sil i vattenanslutningen

Rengör silen i vattenanslutningen regebundet.

#### **OBSERVERA**

Silen får inte ta skada.

- Ta bort kopplingen på vattenanslutningen.
- Bild **L**  
Dra ut filtret (t.ex. med en tång), skölj det under rinnande vatten och sätt in det igen.

## Åtgärder vid störningar

#### ⚠ **FARA**

Risk för elektrisk stöt.

- Stäng av aggregatet och dra ut nätkontakten innan arbete utförs på aggregatet.

### Apparaten arbetar inte

- Tryck in spaken till handsprutpistolen. Aggregatet startar.
- Kontrollera om den angivna spänningen på typskylten överensstämmer med strömkällans spänning.
- Kontrollera om nätkabeln är skadad.

### Aggregatet ger inget tryck

- Öppna vattenkranen helt.
- Lufta ur aggregatet: Starta aggregatet utan ansluten högtrycksslang och låt gå (max 2 minuter) tills vattnet som kommer ut från högtrycksanslutningen är fritt från luftbubblor. Stäng av aggregatet och anslut högtrycksslangen igen.
- Lossa filtret i vattenanslutningen med ett plattång och rengör den under rinnande vatten.

### Kraftiga tryckvariationer

- Rengör högtrycksmunstycke: Ta bort smuts från munstyckshålet med en nål och spola ut det framifrån med vatten.
- Kontrollera vattenflödesmängden.

### Aggregatet ej tätt

- En lätt otäthet på aggregatet är normal. Kontakta auktoriserad serviceverksstad om det finns stora otätheter.



## Tillbehör och reservdelar

Använd endast originaltillbehör och originalreservdelar, så att en säker och störningsfri drift av maskinen är garanterad.

Information om tillbehör och reservdelar finns på [www.kaercher.com](http://www.kaercher.com).

## Garanti

I respektive land gäller de garantivillkor som publicerats av våra auktoriserade distributörer. Eventuella fel på aggregatet repareras utan kostnad under förutsättning att det orsakats av ett material- eller tillverkningsfel. I frågor som gäller garantin ska du vända dig med kvitto till inköpsstället eller närmaste auktoriserade serviceverkstad.

Adressen hittar du på:

[www.kaercher.com/dealersearch](http://www.kaercher.com/dealersearch)

## Tekniska data

### Elanslutning

Spänning	220-240 V 1-50-60 Hz
----------	-------------------------

Strömförbrukning	6 A
------------------	-----

Skyddsgrad	IPX5
------------	------

Skyddsklass	II 
-------------	--------------------------------------------------------------------------------------

Nätsäkring (trög)	10 A
-------------------	------

### Vattenanslutning

Inmatningsstryck (max.)	1,2 MPa
-------------------------	---------

Inmatningstemperatur (max.)	40 °C
-----------------------------	-------

Inmatningsmängd (min.)	8 l/min
------------------------	---------

### Prestanda

Arbetstryck	7,4 MPa
-------------	---------

Max. tillåtet tryck	11 MPa
---------------------	--------

Matningsmängd, vatten	5,2 l/min
-----------------------	-----------

Maximal matningsmängd	6,0 l/min
-----------------------	-----------

Spolhandtagets rekylkraft	11 N
---------------------------	------

### Mått och vikter

Längd	280 mm
-------	--------

Bredd	182 mm
-------	--------

Höjd	390 mm
------	--------

Vikt, driftklar med tillbehör	4,5 kg
-------------------------------	--------

### Fastställda värden enligt SS-EN 60335-2-79

Hand-Arm Vibrationsvärde	1,6 m/s <sup>2</sup>
--------------------------	----------------------

Osäkerhet K	0,6 m/s <sup>2</sup>
-------------	----------------------

Ljudtrycksnivå L <sub>PA</sub>	78 dB(A)
--------------------------------	----------

Osäkerhet K <sub>PA</sub>	3 dB(A)
---------------------------	---------

Ljudteffektsnivå L <sub>WA</sub> + Osäkerhet K <sub>WA</sub>	93 dB(A)
--------------------------------------------------------------	----------

Tekniska ändringar förbehålls.

## EU-försäkringen om överensstämmelse

Härmed försäkras vi att nedanstående betecknade maskin i ändamål och konstruktion samt i den av oss levererade versionen motsvarar EU-direktivens tillämpliga grundläggande säkerhets- och hälsokrav. Vid ändringar på maskinen som inte har godkänts av oss blir denna överensstämmelseförklaring ogiltig.

**Produkt:** Högtryckstvätt

**Typ:** 1.673-xxx

**Tillämpliga EU-direktiv**

2006/42/EG (+2009/127/EG)

2014/30/EU

2011/65/EU

2000/14/EG

**Tillämpade harmoniserade normer**

EN 60335-1

EN 60335-2-79

EN 62233: 2008

EN 55014-1:2017

EN 55014-2: 2015

EN 61000-3-2: 2014

EN 61000-3-3: 2013

EN IEC 63000: 2018

**Tillämpad metod för överensstämmelsevärdering**

2000/14/EG: Bilaga V

**Ljudeffektsnivå dB(A)**

Upmätt: 91

Garanterad: 93

Undertecknande agerar på uppdrag av och med styrelsens godkännande.

  
H. Jenner

Chairman of the Board of Management

  
S. Reiser

Director Regulatory Affairs & Certification

**Dokumentationsbefullmäktigad:**

S. Reiser

Alfred Kärcher SE & Co. KG  
Alfred-Kärcher-Straße 28-40  
71364 Winnenden (Germany)  
Tel.: +49 7195 14-0  
Fax: +49 7195 14-2212

Winnenden, 2022/02/01

## Turvallisuus



Lue tämä alkuperäiskäyttöohje ja mukana olevat turvaohjeet ennen laitteen ensimmäistä käyttöä. Toimi niiden mukaisesti. Säilytä molemmat ohjeet myöhempää käyttöä tai myöhempää omistajaa varten.

### Käyttötarkoitus

Käytä tätä painepesuria yksinomaan yksityisessä kotitaloudessa

- koneiden, ajoneuvojen, rakennusten, työkalujen, julkisivujen, terrassien, puutarhavälineiden jne. puhdistamiseen käyttäen suurpaineista vesisuihkua (tarvittaessa lisäten puhdistusaineita).

### Laitteessa olevat symbolit



*Suihkua ei saa suunnata ihmisiin, eläimiin, jännitteellisiin sähkövarusteisiin tai itse laitteeseen.*

*Suojaa laite jäätymiseltä.*

*Laitetta ei saa välittömästi liittää julkiseen juomavesiverkkoon.*



## Turvalliset

### VARO

*Turvalliset on tarkoitettu loukkaantumisilta suojaamiseksi, niitä ei saa muuttaa eikä ohittaa.*

### Laitekytkin

Laitekytkin estää laitteen tahattoman käyttämisen.

### Käsiruiskupistoolin lukitus

Lukitus lukitsee käsiruiskupistoolin liipaisimen ja estää täten laitteen tahattoman käynnistymisen.

### Automaattinen pysäytystoiminto

Kun käsiruiskupistoolin liipaisin päästetään irti, kytkee painekeytkin pumpun pois päältä, korkeapainesuihku pysähtyy. Kun liipaisimesta vedetään, kytkee painekeytkin taas pumpun päälle.

## Ympäristönsuojelu



Pakkausmateriaalit ovat kierrätettäviä. Huolehdi pakkausten ympäristöystävällisestä hävittämisestä.



Käytetyt laitteet sisältävät arvokkaita kierrätettäviä materiaaleja, jotka tulee toimittaa kierrätykseen.

Hävitä vanhat laitteet ympäristöystävällisesti.

Sähkö- ja elektroniikkalaitteet sisältävät usein rakennosia, jotka voivat aiheuttaa mahdollisen vaaran ihmisten terveydelle ja ympäristölle, jos niitä käsitellään väärin tai ne hävitetään väärin. Nämä rakennososat ovat kuitenkin tarpeellisia, jota laite toimisi asianmukaisesti. Tällä symbolilla merkityt laitteita ei saa hävittää tavallisena talousjätteinä.



Puhdistusöljyt, joissa syntyy öljynpitoista jätevetä, esim. moottorinpesu, alustanpesu, saa suoritaa vain pesupaikoissa, joissa on öljyn erottimet.

### Huomautuksia materiaaleista (REACH)

Ajantasaisia tietoja ainesosista löytyy osoitteesta:

[www.kaercher.com/REACH](http://www.kaercher.com/REACH)

## Laittekuvaus

Laitteen toimituslaajuus (riippuu mallista) käy ilmi pakkausksessa olevasta kuvasta. Käyttöohje sisältää kaikkien mahdollisten valinnaisten varusteiden kuvauksen.

### Kuvat, katso sivu 2

- 1 Korkeapaineliitäntä
  - 2 Laitekytkin „0/OFF“ / „I/ON“
  - 3 Verkkoiliitäntäjohdon säilytyspidike
  - 4 Verkkojohto, jossa on verkkopistoke
  - 5 Pidike korkeapaineletkulle
  - 6 Kantokahva
  - 7 Pidike suihkuputkelle
  - 8 Pesukahvan säilytyspaikka
  - 9 Suodattimella varustettu vesiliitäntä
  - 10 Tulovesiliitäntä
  - 11 Tyypikipi
  - 12 Pesukahva
  - 13 Käsiruiskupistoolin lukitus
  - 14 Korkeapaineletku
  - 15 Korkeapaineletkun pikaliitin
- \* **Valinnaiset**
- 16 Suihkuputki ja Pyörivä pistesuutin  
Pinttyneen lian poistoon.
  - 17 Ruiskuputki ja 1-kertainen suutin  
Tarkoitettu tavallisiin puhdistustehtäviin.

### \*\* Lisäksi tarvitaan

- 18 Kudosvahvistettu vesiletku tavallisella kaupasta saatavalla liittimellä.
  - Läpimitta vähintään 1/2 tuuma (13 mm)
  - Pituus vähintään 7,5 m

## Asennus ja käyttöönotto

### Kuvat, katso sivu 3

→ Kuva **A B**

Kiinnitä laitteen mukana irtonaisena tulleet osat laitteeseen ennen käyttöönottamista.

→ Kuva **C D**

Vedä kiinnityskappale ulos pesukahvasta ja yhdistä paineletku pesukahvaan.

Paina pikaliitin sisään kunnes se lukittuu. Kokeile liittoksen pitävyyttä korkeapaineletkusta vetämällä.

→ Kuva **E F G**

Käyttöönotto

### HUOMIO

*Veden epäpuhtaudet voivat vahingoittaa korkeapainepumppua ja varusteita. Vahinkojen estämiseksi suosittelemme käyttämään KÄRCHER-vesisuodatinta (lisävaruste, tilausnumero 4. 730-059).*

## Käyttö

### VARO

*Yli 2 minuuttia kestävä kuivakäynti vahingoittaa korkeapainepumppua. Jos laitteeseen ei muodostu painetta 2 minuutin sisällä, kytke laite pois ja toimi luvun "Apu häiriötapaüksissa" ohjeiden mukaan.*

### Käyttö suurpaineella

### VARO

*Pidä maalattuja pintoja puhdistettaessa, vaurioiden välttämiseksi, vähintään 30 cm:n suihkutusetäisyyttä*

### HUOMIO

*Älä puhdistaa autonrenkaita, maalipintoja tai arvoja pintoja kuten puuta likajyrsimellä, vahingoittumisvaara.*

→ Pysäköi laite tasaiselle alustalle.

→ Kuva **H I**

Puhdistus

## Käytön keskeytys

- Kuva **J**  
Vapauta pesukahvan liipaisin ja lukitse liipaisin.
- Pidempien työtaukojen (yli 5 minuuttia) ajaksi laite on lisäksi kytkettävä pois päältä „0/OFF“.

## Käytön lopetus

- △ **VARO**  
*Irrota korkeapaineletku käsiruiskupistoolista tai laitteesta vain, kun järjestelmässä ei ole painetta.*
- Päästä käsiruiskupistooliin liipaisin vapaaksi.
- Kytke laite pois päältä "0/OFF".
- Vedä virtapistoke irti pistorasiasta.
- Sulje vesihana.
- **Paina pesukahvan liipaisinta, jolloin jäännös-paine pääsee purkautumaan järjestelmästä.**
- Lukitse käsiruiskupistooliin liipaisin.
- Irrota laite vedensyötöstä.

## Kuljetus ja varastointi

- △ **VARO**  
*Loukkaantumis- ja vaurioitumisvaara!*  
*Ota kuljetuksen ja varastoinnin yhteydessä huomioon laitteen paino.*

### Kuljetus käsin

- Nosta ja kanno laitetta kantokahvasta.

### Kuljetus ajoneuvoissa

- Varmista laite siirtymisen ja kaatumisen varalta.

### Laitteen säilytys

- Pysäytä laite tasaiselle pinnalle.
- Kuva **K**  
Säilytä verkkoliitäntäjohto ja muut varusteet laitteessa.

Jos säilytys on pitempiaikaista, esim talven ajaksi, huomioi lisäksi luvussa Hoito olevat ohjeet.

## Suojaaminen pakkaselta

### HUOMIO

*Pakkanen voi vaurioittaa laitteita ja varusteita, jotka ei ole täysin tyhjennetty vedestä. Tyhjennä laite ja varusteet täysin vedestä ja suojaa jäätymiseltä.*

Vaurioiden välttämiseksi:

- Veden poistaminen laitteesta: Käynnistä laite ilman korkeapaineletkua ja vesiliitäntää (maks. 1 min) ja odota kunnes korkeapaineliittimestä ei tule enää vettä. Kytke laite pois päältä.
- Säilytä laitetta kaikkine varusteineen pakkaselta suojatuissa tiloissa.

## Huolto ja hoito

Laitetta ei tarvitse huoltaa.

### Hoito

- △ **VAARA**  
*Sähköiskun vaara*
- *Virtapistoke on vedettävä irti pistorasiasta ennen kaikkia laitteeseen kohdistuvia töitä.*

### Vesiliitäntän sihdin puhdistus

Puhdista vesiliitäntän sihti säännöllisesti.

### HUOMIO

*Sihtiä ei saa vaurioittaa.*

- Irrota liitin vesiliitäntästä.
- Kuva **L**  
Poista siivilä (esim. lattapihdeillä) ja puhdista siivilä juoksevan veden alla. Asenna siivilä puhdistuksen jälkeen takaisin paikalleen.

## Häiriöapu

- △ **VAARA**  
*Sähköiskun vaara*
- *Virtapistoke on vedettävä irti pistorasiasta ennen kaikkia laitteeseen kohdistuvia töitä.*

### Laitteeseen ei toimi

- Paina käsiruiskupistooliin liipaisinta, laite käynnistyy.
- Tarkasta, onko tyyppikilvessä ilmoitettu jännite sama kuin virtalähteen jännite.
- Tarkasta, onko verkkojohto vaurioitunut.

### Laitteeseen ei tule painetta

- Avaa vesihana kokonaan.
- Ilmanpoisto laitteesta: Käynnistä laite ilman korkeapaineletkua ja odota (kork. 2 minuuttia), kunnes korkeapaineliittimestä tulee vettä ilman ilmapuolia. Kytke laite pois päältä ja kiinnitä korkeapaineletku jälleen takaisin paikalleen.
- Vedä suodatintulos vesiliitäntästä lattapihtiä käytäten ja puhdista sihti juoksevassa vedessä.

### Suuret paineenvaihtelut

- Korkeapainesuuttimen puhdistus: Poista suuttimen reiän likaantumattoman neulan avulla ja huuhtelee reikää edestäpäin vedellä.
- Tarkasta veden tulomäärä.

### Laitteeseen ei ole tiivis

- Laitteen vähäinen epätiiviyys on tekniikasta johtuvaa ja normaalia. Jos epätiiviyys on suurempaa, ota yhteys valtuutettuun asiakaspalveluun.

## Varusteet ja varaosat

Käytä vain alkuperäisiä tarvikkeita ja varaosia. Ne takaavat laitteen turvallisen ja häiriöttömän toiminnan. Tietoja tarvikkeista ja varaosista on sivustolla [www.kaercher.com](http://www.kaercher.com).

## Takuu

Kussakin maassa ovat voimassa valtuuttamamme myyntiorganisaation julkaisemat takuuehdot. Materiaali- ja valmistusvirheistä aiheutuvat virheet laitteessa korjaamme takuuajana maksutta. Takuutapauksessa ota yhteys ostosittteen kanssa jälleenmyyjään tai lähimpään valtuutettuun huoltoon.

Osoitteet löydät sivustoltamme:

[www.kaercher.com/dealersearch](http://www.kaercher.com/dealersearch)

## Tekniset tiedot

### Sähköliitäntä

Jännite	220-240 V
	1~50-60 Hz

Virrankulutus	6 A
---------------	-----

Suojausluokka	IPX5
---------------	------

Kotelointiluokka	II 
------------------	--------------------------------------------------------------------------------------

Verkkosulake (hidas)	10 A
----------------------	------

### Vesiliitäntä

Tulopaine (maks.)	1,2 MPa
-------------------	---------

Tulolämpötila (maks.)	40 °C
-----------------------	-------

Tulomäärä (min.)	8 l/min
------------------	---------

### Suorustustiedot

Työpaine	7,4 MPa
----------	---------

Maks. sallittu paine	11 MPa
----------------------	--------

Syöttömäärä, vesi	5,2 l/min
-------------------	-----------

Pumppausmäärä maks.	6,0 l/min
---------------------	-----------

Käsiruiskupistoolin takaiskuvoima	11 N
-----------------------------------	------

### Mitat ja painot

Pituus	280 mm
--------	--------

Leveys	182 mm
--------	--------

Korkeus	390 mm
---------	--------

Paino, käyttövalmiina varusteineen	4,5 kg
------------------------------------	--------

### Mitatut arvot EN 60335-2-79 mukaisesti

Käsi-käsivarsi tärinäarvo	1,6 m/s <sup>2</sup>
---------------------------	----------------------

Epävarmuus K	0,6 m/s <sup>2</sup>
--------------	----------------------

Äänenpainetaso L <sub>PA</sub>	78 dB(A)
--------------------------------	----------

Epävarmuus K <sub>PA</sub>	3 dB(A)
----------------------------	---------

Äänitehotaso L <sub>WA</sub> + epävarmuus K <sub>WA</sub>	93 dB(A)
-----------------------------------------------------------	----------

Oikeus teknisiin muutoksiin pidätetään.

## EY-vaatimustenmukaisuusvakuutus

Vakuutamme, että alla mainitut tuotteet vastaavat suunnittelultaan ja rakenteeltaan sekä valmistustavaltaan EU-direktiivien asianomaisia turvallisuus- ja terveysvaatimuksia. Jos tuotteeseen/tuotteisiin tehdään muutoksia, joista ei ole sovittu kanssamme, tämä vakuutus ei ole enää voimassa.

**Tuote:** korkeapainepesuri

**Tyyppi:** 1.673-xxx

**Yksiselitteiset EU-direktiivit**

2006/42/EY (+2009/127/EY)

2014/30/EU

2011/65/EU

2000/14/EY

**Sovelletut harmonisoidut standardit**

EN 60335-1

EN 60335-2-79

EN 62233: 2008

EN 55014-1:2017

EN 55014-2: 2015

EN 61000-3-2: 2014

EN 61000-3-3: 2013

EN IEC 63000: 2018

**Sovellettu yhdenmukaisuuden analysointimenetelmä**

2000/14/EY: Liite V

**Äänen tehotoso dB(A)**

Mitattu: 91

Taattu: 93

Allekirjoittaneet toimivat yrityksen johtokunnan puolesta ja sen valtakirjalla.

  
H. Jenner

Chairman of the Board of Management

  
S. Reiser

Director Regulatory Affairs & Certification

Dokumentointivastaava:

S. Reiser

Alfred Kärcher SE & Co. KG

Alfred-Kärcher-Straße 28-40

71364 Winnenden (Germany)

Tel.: +49 7195 14-0

Fax: +49 7195 14-2212

Winnenden, 2022/02/01

## Ασφάλεια



Πριν από την πρώτη χρήση της συσκευής σας, διαβάστε τις γνήσιες οδηγίες λειτουργίας, καθώς και τις συνοδευτικές υποδείξεις ασφαλείας. Ενεργήστε ανάλογα. Φυλάξτε τα δύο αυτά τεύχη για μεταγενέστερη χρήση ή για τον επόμενο ιδιοκτήτη.

### Χρήση σύμφωνα με τους κανονισμούς

Χρησιμοποιήστε αυτό το σύστημα καθαρισμού υψηλής πίεσης αποκλειστικά για οικιακή χρήση:

- για τον καθαρισμό μηχανημάτων, οχημάτων, οικοδομών, εργαλείων, προσώπων, βεραντών, μηχανημάτων κήπου κ.λπ. με ριπή νερού υψηλής πίεσης (κατά περίπτωση με προσθήκη απορρυπαντικών).

### Σύμβολα στη συσκευή



*Η δέσμη υψηλής πίεσης δεν πρέπει να κατευθύνεται πάνω σε άτομα, ζώα, ενεργοποιημένο ηλεκτρικό εξοπλισμό ή στην ίδια τη συσκευή.*

*Προστατεύετε τη συσκευή από τον παγετό.*

*Η συσκευή δεν πρέπει να συνδεθεί απευθείας στο δημόσιο δίκτυο πόσιμου νερού.*



### Μηχανισμοί ασφαλείας

#### ⚠ ΠΡΟΣΟΧΗ

*Οι διατάξεις ασφαλείας αποσκοπούν στην προστασία του χρήστη και δεν πρέπει να τροποποιούνται ή να παραλείπονται.*

#### Διακόπτης συσκευής

Ο διακόπτης του μηχανήματος αποτρέπει την τυχαία ενεργοποίηση του μηχανήματος.

#### Ασφάλιση πιστολιού ψεκασμού χειρός

Η ασφάλεια κλειδώνει το μοχλό του πιστολιού ψεκασμού χειρός και αποτρέπει την ακούσια ενεργοποίηση της συσκευής.

#### Λειτουργία Auto-Stop (αυτόματο σταμάτημα)

Όταν αφήνετε ελεύθερο το μοχλό του πιστολιού ψεκασμού χειρός, απενεργοποιείται ο διακόπτης πίεσης της αντλία και διακόπτεται η ριπή υψηλής πίεσης. Τραβώστε το μοχλό, ο διακόπτης πίεσης θέτει πάλι την αντλία σε λειτουργία.

### Προστασία περιβάλλοντος



Τα υλικά συσκευασίας είναι ανακυκλώσιμα. Απορρίψτε τη συσκευασία με οικολογικό τρόπο.



Οι παλιές συσκευές περιέχουν πολύτιμα ανακυκλώσιμα υλικά, τα οποία θα πρέπει να διατίθενται για ανακύκλωση. Αποσύρτε τις παλιές συσκευές με οικολογικό τρόπο.

Οι ηλεκτρικές και οι ηλεκτρονικές συσκευές συχνά περιλαμβάνουν εξαρτήματα, που σε περίπτωση λανθασμένης μεταχείρισης ή απόρριψης μπορούν να αποτελέσουν εστία κινδύνου για την υγεία και το περιβάλλον. Αυτά τα εξαρτήματα είναι όμως απαραίτητα για τη σωστή λειτουργία της συσκευής. Οι συσκευές που φέρουν αυτό το σύμβολο δεν επιτρέπεται να πετούνται στα σκουπίδια.



Οι εργασίες καθαρισμού, κατά τις οποίες προκύπτουν απόνερα που περιέχουν λάδια, π.χ. πλύσιμο κινητήρων, πλύσιμο του κάτω μέρους των οχημάτων, επιτρέπονται μόνο σε πλυντήρια που διαθέτουν διαχωριστή λαδιών.

### Υποδείξεις για τα συστατικά (REACH)

Ενημερωμένες πληροφορίες για τα συστατικά μπορείτε να βρείτε στη διεύθυνση:

[www.kaercher.com/REACH](http://www.kaercher.com/REACH)

### Περιγραφή συσκευής

Ο παρεχόμενος εξοπλισμός της συσκευής (ανάλογα με το μοντέλο) απεικονίζεται στη συσκευασία. Αυτό το χειρίδιο λειτουργίας περιγράφει όλες τις πιθανές παραλλαγές.

#### Εικόνες, βλ. σελίδα 2

- 1 Σύνδεση υψηλής πίεσης
- 2 Διακόπτης μηχανήματος „0/OFF“ / „I/ON“
- 3 Θήκη καλωδίου σύνδεσης με το δίκτυο
- 4 Αγωγός σύνδεσης δικτύου με ρευματολήπτη
- 5 Θήκη φύλαξης του ελαστικού σωλήνα υψηλής πίεσης
- 6 Λαβή μεταφοράς
- 7 Θήκη φύλαξης του σωλήνα ρίψης
- 8 Αποθήκευση του πιστολέτου υψηλής πίεσης
- 9 Σύνδεση νερού με ενσωματωμένη σίτα
- 10 Σύζευξη για τη σύνδεση με το δίκτυο παροχής νερού
- 11 Πινακίδα τύπου
- 12 Πιστόλι υψηλής πίεσης
- 13 Ασφάλιση πιστολιού ψεκασμού χειρός
- 14 Ελαστικός σωλήνας υψηλής πίεσης
- 15 Σφικτήρας ελαστικού σωλήνα υψηλής πίεσης

#### \* Προαιρετικό

- 16 Σωλήνας ψεκασμού με φρέζα ρύπων  
Για επίμονους ρύπους
- 17 Σωλήνας ψεκασμού με απλό ακροφύσιο  
Για κανονικές εργασίες καθαρισμού.

#### \*\* Επιπροσθέτως απαραίτητο

- 18 Ελαστικός σωλήνας νερού με ενισχυμένους ιστούς και τυπικό σύνδεσμο.
  - Διάμετρος τουλάχιστον 1/2 ίντσα (13 mm)
  - Μήκος τουλάχιστον 7,5 m.

### Συναρμολόγηση και έναρξη χρήσης

#### Εικόνες, βλ. σελίδα 3

##### → Εικόνα **A B**

Πριν την ενεργοποίηση συναρμολογήστε το μηχανήμα τα μη συνδεδεμένα συνοδευτικά εξαρτήματα.

##### → Εικόνα **C D**

Αφαιρέστε την ασφάλεια από το πιστόλι υψηλής πίεσης και συνδέστε το σωλήνα υψηλής πίεσης στο πιστόλι υψηλής πίεσης.

Πίεστε το σφικτήρα έως ότου κλειδώσει. Βεβαιωθείτε ότι η σύνδεση είναι ασφαλής τραβώντας τον ελαστικό σωλήνα υψηλής πίεσης.

##### → Εικόνα **E F G**

Ενεργοποίηση

#### ΠΡΟΣΟΧΗ

*Οι προσμίξεις στο νερό μπορεί να προκαλέσουν ζημιά στην αντλία υψηλής πίεσης και στα παρελκόμενα. Για προστασία συνιστάται η χρήση του φίλτρου νερού KÄRCHER (ειδικό παρελκόμενο, αριθμός παραγγελίας 4.730-059).*

## Λειτουργία

### Δ ΠΡΟΣΟΧΗ

Η λειτουργία χωρίς υλικό για περισσότερα από 2 λεπτά προκαλεί ζημιές στην αντλία υψηλής πίεσης. Εάν η συσκευή δεν αναπτύξει πίεση εντός 2 λεπτών, απενεργοποιήστε την και ενεργήστε σύμφωνα με τις υποδείξεις στο κεφάλαιο "Βοήθεια σε περίπτωση βλάβης".

### Λειτουργία με υψηλή πίεση

### Δ ΠΡΟΣΟΧΗ

Κατά τον καθαρισμό, τηρείτε μια ελάχιστη απόσταση 30 cm από τις λακαρισμένες επιφάνειες, προκειμένου να αποφεύγετε ενδεχόμενες ζημιές.

### ΠΡΟΣΟΧΗ

Μην καθαρίζετε με τη φρέζα ρύπων ελαστικά αυτοκινήτων, βαμμένα αντικείμενα ή ευαίσθητες επιφάνειες, όπως ξύλο. Κίνδυνος βλάβης.

→ Αποθέστε τη συσκευή σε μια επίπεδη επιφάνεια.

→ Εικόνα **H 11**  
Καθαρισμός

### Διακοπή λειτουργίας

→ Εικόνα **J**  
Αφήστε το μοχλό του πιστολιού υψηλής πίεσης και ασφαλίστε.

→ Σε περίπτωση μεγάλων διαλειμάτων από τις εργασίες (πάνω από 5 λεπτά) απενεργοποιήστε επίπλέον το μηχανήμα στη θέση „0/OFF“.

### Τερματισμός λειτουργίας

### Δ ΠΡΟΣΟΧΗ

Αποσυνδέστε τον εύκαμπτο σωλήνα υψηλής πίεσης από το πιστόλι ψεκασμού χειρός ή τη συσκευή, μόνον εάν στο σύστημα δεν υπάρχει πίεση.

→ Αφήστε το μοχλό του πιστολιού ψεκασμού χειρός.

→ Απενεργοποιήστε το μηχανήμα στη θέση „0/OFF“.

→ Αποσυνδέστε το ρευματολήπτη από την πρίζα.

→ Κλείστε τη βρύση.

→ Πιέστε το μοχλό του πιστολιού υψηλής πίεσης, για να εκτονώσετε την υπάρχουσα πίεση στο σύστημα.

→ Ασφαλίστε το μοχλό του πιστολιού ψεκασμού χειρός.

→ Αποσυνδέστε το μηχανήμα από το δίκτυο παροχής νερού.

### Μεταφορά και αποθήκευση

### Δ ΠΡΟΣΟΧΗ

Κίνδυνος τραυματισμού και βλάβης!  
Κατά τη μεταφορά και την αποθήκευση λάβετε υπόψη το βάρος της συσκευής.

### Μεταφορά με το χέρι

→ Σηκώστε και μεταφέρετε τη συσκευή από τη λαβή μεταφοράς.

### Μεταφορά σε οχήματα

→ Ασφαλίστε τη συσκευή έναντι της ολίσθησης και της ανατροπής.

### Φύλαξη της συσκευής

→ Αποθέστε το μηχανήμα σε επίπεδη επιφάνεια.

→ Εικόνα **K**  
Αποθηκεύστε το καλώδιο σύνδεσης στο ηλεκτρικό δίκτυο και τα υπόλοιπα εξαρτήματα στη συσκευή.

Πριν από την αποθήκευση για μεγαλύτερο διάστημα, π.χ. το χειμώνα, λάβετε επίπλέον υπόψη τις υποδείξεις στο κεφάλαιο Φροντίδα.

### Αντιπαγετική προστασία

### ΠΡΟΣΟΧΗ

Οι συσκευές και τα παρελκόμενα που δεν έχουν εκκενωθεί πλήρως μπορεί να καταστραφούν σε περίπτωση παγετού. Εκκενώστε εντελώς τη συσκευή και τα παρελκόμενα και προστατέψτε τα από τον παγετό.

Για να αποφεύγετε τις βλάβες:

→ Αδειάστε εντελώς το νερό από το μηχανήμα: Ενεργοποιήστε το μηχανήμα χωρίς να έχετε συνδέσει τον ελαστικό σωλήνα υψηλής πίεσης και το σωλήνα παροχής νερού (έως 1 λεπτό) και περιμένετε, έως ότου το νερό σταματήσει να εκρέει από τη σύνδεση υψηλής πίεσης. Απενεργοποιήστε το μηχανήμα.

→ Αποθηκεύετε το μηχανήμα μαζί με όλα τα εξαρτήματα σε χώρο όπου δεν επικρατεί παγετός.

### Συντήρηση και φροντίδα

Το μηχανήμα δεν χρειάζεται συντήρηση.

### Φροντίδα

### Δ ΚΙΝΔΥΝΟΣ

Κίνδυνος ηλεκτροπληξίας.

→ Πριν από όλες τις εργασίες στη συσκευή, απενεργοποιήστε τη συσκευή και τραβήξτε το φως από την πρίζα.

### Καθαρισμός του φίλτρου σύνδεσης νερού

Καθαρίζετε τακτικά το φίλτρο της σύνδεσης νερού.

### ΠΡΟΣΟΧΗ

Το φίλτρο δεν πρέπει να υποστεί βλάβη.

→ Αφαιρέστε το σύνδεσμο από τη σύνδεση νερού.

→ Εικόνα **L**

Αφαιρέστε το φίλτρο (π.χ. με μία πένσα), καθαρίστε το με τρεχούμενο νερό και τοποθετήστε το πάλι.

### Αντιμετώπιση βλαβών

### Δ ΚΙΝΔΥΝΟΣ

Κίνδυνος ηλεκτροπληξίας.

→ Πριν από όλες τις εργασίες στη συσκευή, απενεργοποιήστε τη συσκευή και τραβήξτε το φως από την πρίζα.

### Η συσκευή δεν λειτουργεί

→ Η συσκευή τίθεται σε λειτουργία με πίεση του μοχλού του πιστολιού ψεκασμού χειρός.

→ Ελέγξτε εάν συμφωνεί η τάση που αναγράφεται στην πινακίδα τύπου με την τάση της πηγής ρεύματος.

→ Ελέγξτε τον αγωγό σύνδεσης δικτύου για τυχόν βλάβες.

### Η συσκευή δεν αναπτύσσει πίεση

→ Ανοίξτε εντελώς τη βάνα νερού.

→ Εξαέρωση της συσκευής: Ενεργοποιήστε τη συσκευή χωρίς να έχετε συνδέσει τον ελαστικό σωλήνα υψηλής πίεσης και περιμένετε (έως 2 λεπτά), μέχρις ότου από τη σύνδεση υψηλής πίεσης σταματήσει να εκρέει νερό με φυσαλίδες. Θέστε τη συσκευή εκτός λειτουργίας και συνδέστε πάλι τον ελαστικό σωλήνα υψηλής πίεσης.

→ Με μια μικρή πένσα, τραβήξτε προς τα έξω το φίλτρο της σύνδεσης νερού και ξεπλύνετε το κάτω από τρεχούμενο νερό.

## Έντονες διακυμάνσεις πίεσης

- Καθαρίστε το ακροφύσιο υψηλής πίεσης: Αφαιρέστε τις ακαθαρσίες από την οπή του ακροφυσίου με μια βελόνα και ξεπλύνετε από την μπροστινή πλευρά με νερό.
- Ελέγξτε την ποσότητα προσαγωγής νερού.

## Το μηχάνημα δεν είναι στεγανό

- Μια ελάχιστη διαρροή στο μηχάνημα θεωρείται φυσιολογική για τεχνικούς λόγους. Σε περίπτωση έντονης έλλειψης στεγανότητας, ενημερώστε την εξουσιοδοτημένη υπηρεσία εξυπηρέτησης πελατών.

## Εξαρτήματα και ανταλλακτικά

Χρησιμοποιείτε μόνο γνήσια παρελκόμενα και ανταλλακτικά τα οποία διασφαλίζουν την ασφαλή και απρόσκοπτη λειτουργία της συσκευής.

Πληροφορίες για παρελκόμενα και ανταλλακτικά θα βρείτε στη διεύθυνση [www.kaercher.com](http://www.kaercher.com).

## Εγγύηση

Σε κάθε χώρα ισχύουν οι όροι εγγύησης που εκδόθηκαν από την αρμόδια εταιρία μας προώθησης πωλήσεων. Αναλαμβάνουμε τη δωρεάν αποκατάσταση οποιασδήποτε βλάβης στη συσκευή σας, εφόσον οφείλεται σε αστοχία υλικού ή κατασκευαστικό σφάλμα, εντός της προθεσμίας που ορίζεται στην εγγύηση. Σε περίπτωση που επιθυμείτε να κάνετε χρήση της εγγύησης, παρακαλούμε απευθυνθείτε με τη την απόδειξη αγοράς στο κατάστημα από το οποίο προμηθευτήκατε τη συσκευή ή στην πλησιέστερη εξουσιοδοτημένη υπηρεσία τεχνικής εξυπηρέτησης πελατών μας.

Διευθύνσεις μπορείτε να βρείτε στην ιστοσελίδα:

[www.kaercher.com/dealersearch](http://www.kaercher.com/dealersearch)

## Τεχνικά χαρακτηριστικά

### Ηλεκτρολογική σύνδεση

Τάση	220-240 V
	1-50-60 Hz

Κατανάλωση ρεύματος	6 A
---------------------	-----

Βαθμός προστασίας	IPX5
-------------------	------

Κατηγορία προστασίας	II 
----------------------	----------------------------------------------------------------------------------------

Ασφάλεια δικτύου (βραδείας τήξης)	10 A
-----------------------------------	------

### Υδραυλική σύνδεση

Πίεση προσαγωγής (μέγ.)	1,2 MPa
-------------------------	---------

Θερμοκρασία προσαγωγής (μέγ.)	40 °C
-------------------------------	-------

Ποσότητα προσαγωγής (ελάχ.)	8 l/min
-----------------------------	---------

### Στοιχεία ισχύος

Πίεση λειτουργίας	7,4 MPa
-------------------	---------

Μέγ. επιτρεπόμενη πίεση	11 MPa
-------------------------	--------

Παροχή, νερό	5,2 l/min
--------------	-----------

Παρεχόμενη ποσότητα, μέγιστη	6,0 l/min
------------------------------	-----------

Δύναμη οπισθοδρόμησης πιστολέτου χειρός	11 N
-----------------------------------------	------

### Διαστάσεις και βάρη

Μήκος	280 mm
-------	--------

Πλάτος	182 mm
--------	--------

Ύψος	390 mm
------	--------

Βάρος, έτοιμο για λειτουργία με εξαρτήματα	4,5 kg
--------------------------------------------	--------

## Μετρούμενες τιμές κατά EN 60335-2-79

Κραδασμοί στο χέρι/στο βραχίονα	1,6 m/s <sup>2</sup>
Αβεβαιότητα K	0,6 m/s <sup>2</sup>
Επιτρεπόμενη στάθμη ηχητικής ισχύος L <sub>PA</sub>	78 dB(A)
Αβεβαιότητα K <sub>PA</sub>	3 dB(A)
Επιτρεπόμενη στάθμη ηχητικής ισχύος L <sub>WA</sub> + Αβεβαιότητα K <sub>WA</sub>	93 dB(A)

Με την επιφύλαξη τεχνικών αλλαγών.

## Δήλωση Συμμόρφωσης των ΕΕ

Δια της παρούσης δηλώνουμε ότι το μηχάνημα που χαρακτηρίζεται παρακάτω, με βάση τη σχεδίαση και την κατασκευή του, υπό τη μορφή που διατίθεται στην αγορά, πληροί στις σχετικές βασικές απαιτήσεις ασφαλείας και υγιεινής των οδηγίων της ΕΕ. Η παρούσα δήλωση παύει να ισχύει σε περίπτωση τροποποιήσεων του μηχανήματος χωρίς προηγούμενη συνεννόηση μαζί μας.

**Προϊόν:** Σύστημα καθαρισμού υψηλής πίεσης

**Τύπος:** 1.673-xxx

### Σχετικές οδηγίες των ΕΕ

2006/42/EK (+2009/127/EK)

2014/30/EE

2011/65/EE

2000/14/EK

### Εφαρμοσθέντα εναρμονισμένα πρότυπα

EN 60335-1

EN 60335-2-79

EN 62233: 2008

EN 55014-1:2017

EN 55014-2: 2015

EN 61000-3-2: 2014

EN 61000-3-3: 2013

EN IEC 63000: 2018

### Εφαρμοσθείσα διαδικασία συμμόρφωσης

2000/14/EK: Παράρτημα V

### στάθμη ηχητικής πίεσης dB(A)

Μετρημένη: 91

Εγγυημένη: 93

Οι υπογράφοντες ενεργούν κατ' εντολή και με πληρεξούσιο από το διοικητικό συμβούλιο.

  
H. Jenner

Chairman of the Board of Management

  
S. Reiser

Director Regulatory Affairs & Certification

Υπεύθυνος εγγράφων τεκμηρίωσης:

S. Reiser

Alfred Kärcher SE & Co. KG  
Alfred-Kärcher-Straße 28-40  
71364 Winnenden (Germany)  
Tel.: +49 7195 14-0  
Fax: +49 7195 14-2212

Winnenden, 2022/02/01

## Güvenlik



Cihazınızı ilk defa kullanmadan önce bu orijinal kullanım kılavuzunu ve birlikte verilen güvenlik uyarılarını okuyun. Buna göre davranın. Her iki kitabı da daha sonra tekrar kullanmak ya da cihazın sonraki kullanıcılarına iletmek üzere saklayın.

### Kurallara uygun kullanım

Bu yüksek tazyikli temizleyiciyi sadece evinizde şu amaçlar için kullanın.

- makineleri, araçları, inşaat malzemesini, aletleri, bina cephesini, terasları, bahçe malzemeleri v.s. yüksek tazyikle temizlemek (gerektiğinde temizlik maddesi katkısı kullanarak).

### Cihazdaki semboller



**Yüksek basınçlı tazyikli insanlara, hayvanlara, elektrikli aletlere ve makinenin kendisine doğru tutmayın.**

**Cihazı donmaya karşı koruyun.**

**Cihaz, açık içme suyu şebekelerine direkt olarak bağlanmamalıdır.**



### Güvenlik tertibatları

#### ⚠ **TEDBİR**

Güvenlik tertibatları kullanıcıyı korur ve değiştirilmemelidir veya herhangi bir işlem yapılmamalıdır.

#### **Cihaz şalteri**

Cihaz şalteri cihazın istenmeden çalıştırılmasını önler.

#### **El püskürtme tabancasının kilidi**

Kilit, el püskürtme tabancasının kolunu bloke eder ve cihazın farkında olmadan çalıştırılmasını önler.

#### **Otomatik durdurma fonksiyonu**

El püskürtme tabancasının kolu bırakılırsa bir basınç şalteri pompayı kapatır, yüksek basınçlı tazyik durdurulur. Kol çekilirse, pompa tekrar açılır.

### Çevre koruma



Ambalaj malzemeleri geri dönüştürülebilir. Lütfen ambalajları çevreye zarar vermeden tasfiye edin.



Eski cihazlarda, yeniden değerlendirme işlemine tabi tutulması gereken değerli geri dönüşüm malzemeleri bulunmaktadır. Lütfen eski cihazları çevreye zarar vermeden tasfiye edin.

Elektrikli ve elektronik cihazlar genellikle, yanlış kullanıldıklarında veya yanlış şekilde tasfiye edildiklerinde insan sağlığı ve çevre için tehlikeli olabilecek bileşenler içerir. Cihazın kurallara uygun şekilde işletilmesi için bu bileşenlerin bulunması gereklidir. Bu simge ile işaretlenmiş cihazlar evsel çöpler ile birlikte tasfiye edilmemelidir.



Örneğin motorların yıkanması, zeminin yıkanması gibi yağ içerikli atık suyun oluştuğu temizlik çalışmaları sadece yıkama yerlerinde yağ seperatörüyle yapılmalıdır.

#### **İçindekiler hakkında uyarılar (REACH)**

İçindekiler hakkında ayrıntılı bilgileri bulabileceğiniz adres:

[www.kaercher.com/REACH](http://www.kaercher.com/REACH)

## Cihaz tanımı

Cihazınızın teslimat kapsamı (modele bağlı olarak) ambalajı üzerinde gösterilmiştir. Bu kullanım kılavuzu mümkün olan tüm seçenekleri açıklamaktadır.

#### **Şekiller Bkz. Sayfa 2**

- 1 Yüksek basınç bağlantısı
- 2 Cihaz şalteri „0/OFF“ / „1/ON“
- 3 Elektrik bağlantı hattının saklama yeri
- 4 Elektrik fişiyile birlikte şebeke bağlantı kablosu
- 5 Yüksek basınç hortumunun saklama parçası
- 6 Taşıma kolu
- 7 Püskürtme borusunun saklama parçası
- 8 Yüksek basınç tabancasını saklama parçası
- 9 Entegre süzgeçli su bağlantısı
- 10 Su bağlantısının bağlantı parçası
- 11 Tip levhası
- 12 Yüksek basınç tabancası
- 13 El püskürtme tabancasının kilidi
- 14 Yüksek basınç hortumu
- 15 Yüksek basınç hortumunun mandalı

#### **\* İsteğe bağlı**

- 16 Kir frezeli püskürtme borusu  
İnatçı kirler için
- 17 1 kademeli memeli püskürtme borusu  
Normal temizlik görevleri için.

#### **\*\* Ek olarak gereklidir**

- 18 Piyasada bulunan bir kavramaya sahip, kumaş takviyeli su hortumu.
  - Çap minimum 1/2 inç (13 mm)
  - Uzunluk minimum 7,5 m

## Montaj ve işleme alma

#### **Şekiller Bkz. Sayfa 3**

- ➔ Şekil **A B**  
Cihazla birlikte gelen gevşek parçaları işleme almadan önce yerine takın.
- ➔ Şekil **C D**  
Mandalı yüksek basınç tabancasından dışarı çekin ve yüksek basınç hortumunu el püskürtme tabancasına takın.  
Kilitlenen kadar mandalı içeri bastırın. Yüksek basınç hortumundan çekerek bağlantının güvenli olup olmadığını kontrol edin.
- ➔ Şekil **E F G**  
İşleme alma

#### **DIKKAT**

*Sudaki kirlenmeler yüksek basınç pompası ve aksesuarlara zarar verebilir. Korumak için, KÄRCHER su filtresinin (özel aksesuar, sipariş numarası 4.730-059) kullanılması önerilir.*

## Çalıştırma

#### ⚠ **TEDBİR**

*2 dakikadan daha uzun süreli kuru çalışma, yüksek basınç pompasında hasarlara neden olur. Cihaz 2 dakika içinde basınç oluşturmazsa, cihazı kapatın ve "Arızalarda yardım" bölümündeki uyarılara göre hareket edin.*

#### **Yüksek basınçlı çalışma**

#### ⚠ **TEDBİR**

*Hasar oluşumunu önlemek için, boyalı üst yüzeyleri temizlerken minimum 30 cm püskürtme mesafesine uyulmalıdır*

#### **DIKKAT**

*Araç lastikleri, cila veya aşşap gibi hassas yüzeyleri kir frezesiyle temizleyin, hasar tehlikesi.*



- Cihazı düz bir yüzeye koyun.
- Şekil **H** **I**  
Temizleme

### Çalışmaya ara verme

- Şekil **J**  
Yüksek basınç tabancasının kolundaki kilidi bırakın ve kilitleyin.
- Uzun çalışma molarında (5 dakikanın üstünde) ek olarak cihazı kapatın "0/OFF".

### Çalışmanın tamamlanması

- △ **TEDBİR**  
*Sistemde basınç yoksa, yüksek basınç hortumunu sadece el püskürtme tabancası ya da cihazdan ayırın.*
- El püskürtme tabancasının kolundaki kilidi bırakın.
- Cihazı kapatın "0/OFF".
- Cihazın fişini prizden çekin.
- Musluğu kapatın.
- **Mevcut sistem basıncını azaltmak için yüksek basınç tabancasının kolunu bastırın.**
- El püskürtme tabancasının kolunu kilitleyin.
- Cihazı su beslemesinden ayırın.

### Taşıma ve depolama

- △ **TEDBİR**  
*Yaralanma ve hasar tehlikesi!*  
*Taşıma ve saklama sırasında cihazın ağırlığına dikkat edin.*

#### Elle taşıma

- Cihazı taşıma kolundan yukarı kaldırın ve taşıyın.

#### Araçlarda taşıma

- Cihazı kaymaya ve devrilmeye karşı emniyete alın.

#### Cihazın saklanması

- Cihazı düz bir yüzeye bırakın.
  - Şekil **K**  
Şebeke bağlantı kablosunu ve kalan aksesuarları cihaza yerleştirin.
- Örn. kış aylarında olduğu gibi uzun süreli depolamadan önce, bakım bölümündeki uyarılara dikkat edin.

#### Antifriz koruma

#### DIKKAT

*Tam olarak boşaltılmamış cihazlar ve aksesuarlar donma nedeniyle tahrip olabilir. Cihazı ve aksesuarlarını tamamen boşaltın ve donmaya karşı koruyun.*

Hasarları önlemek için:

- Cihazdaki suyun komple boşaltılması: Yüksek basınç hortumu ve su besleme bağı değilken cihazı çalıştırın (maksimum 1 dakika) ve yüksek basınç bağlantısından su çıkmayana kadar bekleyin. Cihazı kapatın.
- Cihazı komple aksesuarları ile birlikte donyama karşı korunmuş bir bölümde saklayın.

## Bakım ve koruma

Cihaz bakım gerektirmez.

### Temizlik

- △ **TEHLİKE**  
*Elektrik çarpması tehlikesi.*
- *Cihazdaki tüm çalışmalardan önce cihazı kapatın ve elektrik fişini çekin.*

### Su bağlantısındaki süzgecin temizlenmesi

Su bağlantısındaki süzgeci düzenli olarak temizleyin.

#### DIKKAT

*Süzgeç zarar görmemelidir.*

- Kavramayı su bağlantısından çıkartın.
- Şekil **L**  
Süzgeci dışarı çekin (örn. bir penseyle), akan suyun altında temizleyin ve ardından yeniden yerine takın.

## Arizalarda yardım

- △ **TEHLİKE**  
*Elektrik çarpması tehlikesi.*
- *Cihazdaki tüm çalışmalardan önce cihazı kapatın ve elektrik fişini çekin.*

### Cihaz çalışmıyor

- El püskürtme tabancasının kolunu bastırın, cihaz çalışır.
- Tip etiketinde belirtilen gerilimin güç kaynağındaki gerilimle aynı olup olmadığını kontrol edin.
- Şebeke bağlantı kablosuna hasar kontrolü yapın.

### Cihaz basınca gelmiyor

- Su musluğunu tamamen açın.
- Cihazdaki havanın boşaltılması: Yüksek basınç hortumu bağlanmadan cihazı açın ve su kabarcıksız bir şekilde yüksek basınç bağlantısından dışarı çıkana kadar (maksimum 2 dakika) bekleyin. Cihazı kapatın ve yüksek basınç hortumunu tekrar bağlayın.
- Su bağlantısındaki süzgeci düz bir penseyle dışarı çıkartın ve suyun altında temizleyin.

### Güçlü basınç dalgalanmaları

- Yüksek basınç memesinin temizlenmesi: Meme deliğindeki kirleri bir iğneyle çıkartın ve suyla öne doğru yıkayın.
- Su besleme miktarını kontrol edin.

### Cihaz sızdırıyor

- Cihazda az bir sızıntı olması teknik olarak normaldir. Ağır sızıntılarda yetkili müşteri hizmetini çağırın.

## Aksesuarlar ve yedek parçalar

Sadece orijinal aksesuarlar ve orijinal yedek parçalar kullanın; cihazın güvenli şekilde ve arızasız işletilmesini garantiler.

Aksesuarlar ve yedek parçalar hakkında bilgi için site-mizi ziyaret edin: [www.kaercher.com](http://www.kaercher.com).

## Garanti

Her ülkede yetkili distribütörümüz tarafından verilmiş garanti şartları geçerlidir. Garanti süresi içinde cihazınızda oluşan muhtemel hasarları, arızanın kaynağı üretim veya malzeme hatası olduğu sürece ücretsiz olarak karşılıyoruz. Garanti hakkınızdan yararlanmanızı gerektiren bir durum olduğu zaman, ilgili faturanız ile birlikte satıcınıza veya size en yakın yetkili servisimize başvurunuz.

Adresleri burada bulabilirsiniz:

[www.kaercher.com/dealresearch](http://www.kaercher.com/dealresearch)

## Teknik Bilgiler

### Elektrik bağlantısı

Gerilim	220-240 V 1~50-60 Hz
---------	-------------------------

Akım çekişi	6 A
-------------	-----

Koruma derecesi	IPX5
-----------------	------

Koruma sınıfı	II <input type="checkbox"/>
---------------	-----------------------------

Şebeke sigortası (gecikmeli)	10 A
------------------------------	------

### Su bağlantısı

Besleme bas	1,2 MPa
-------------	---------

Besleme sıcaklığı (maks.)	40 °C
---------------------------	-------

Besleme miktar	8 l/min
----------------	---------

### Performans değerleri

Çalışma basıncı	7,4 MPa
-----------------	---------

Maksimum müsaade edilen basınç	11 MPa
--------------------------------	--------

Besleme miktarı, su	5,2 l/min
---------------------	-----------

Maksimum sevk miktarı	6,0 l/min
-----------------------	-----------

El püskürtme tabancasının geri tepme kuvveti	11 N
----------------------------------------------	------

### Ölçüler ve ağırlıklar

Uzunluk	280 mm
---------	--------

Genişlik	182 mm
----------	--------

Yükseklik	390 mm
-----------	--------

Çalışmaya hazır aksesuarla birlikte ağırlık	4,5 kg
---------------------------------------------	--------

### 60335-2-79'a göre belirlenen değerler

El-kol titreşim değeri	1,6 m/s <sup>2</sup>
------------------------	----------------------

Güvensizlik K	0,6 m/s <sup>2</sup>
---------------	----------------------

Seş basıncı seviyesi L <sub>pA</sub>	78 dB(A)
--------------------------------------	----------

Güvensizlik K <sub>pA</sub>	3 dB(A)
-----------------------------	---------

Seş basıncı seviyesi L <sub>WA</sub> + Güvensizlik K <sub>WA</sub>	93 dB(A)
--------------------------------------------------------------------	----------

Teknik değişiklik yapma hakkı saklıdır.

## AB uygunluk bildirisini

İşbu belge ile aşağıda tanımlanan makinenin konsepti ve tasarımı ve tarafımızdan piyasaya sürülen modeliyile AB yönetmeliklerinin temel teşkil eden ilgili güvenlik ve sağlık yükümlülüklerine uygun olduğunu bildiririz. Onayımız olmadan cihazda herhangi bir değişiklik yapılması durumunda bu beyan geçerliliğini yitirir.

**Ürün:** Yüksek basınç temizleyicisi

**Tip:** 1.673-xxx

**İlgili AB yönetmelikleri**

2006/42/EG (+2009/127/EG)

2014/30/EU

2011/65/EU

2000/14/EG

**Kullanılmış olan uyumlu standartlar**

EN 60335-1

EN 60335-2-79

EN 62233: 2008

EN 55014-1:2017

EN 55014-2: 2015

EN 61000-3-2: 2014

EN 61000-3-3: 2013

EN IEC 63000: 2018

**Kullanılan uyumluluk değerlendirme yöntemleri**

2000/14/EG: Ek V

**Ses şiddeti dB(A)**

Ölçülen: 91

Garanti edilen: 93

Aşağıda imzası olan kişiler, yönetim kurulu adına ve yönetim kurulunun yetkisine sahip olarak hareket eder.

  
H. Jenner  
Chairman of the Board of Management

  
S. Reiser  
Director Regulatory Affairs & Certification

Dokümantasyon sorumlusu:  
S. Reiser

Alfred Kärcher SE & Co. KG  
Alfred-Kärcher-Straße 28-40  
71364 Winnenden (Germany)  
Tel.: +49 7195 14-0  
Fax: +49 7195 14-2212

Winnenden, 2022/02/01

## Безопасность



Перед первым применением устройства прочитайте эту оригинальную инструкцию по эксплуатации и прилагаемые указания по технике безопасности. Действуйте в соответствии с ними. Сохраните обе брошюры для дальнейшего пользования или для следующего владельца.

### Использование по назначению

Данный моечный аппарат высокого давления предназначен только для использования в домашнем хозяйстве.

- для мойки машин, автомобилей, строений, инструментов, фасадов, террас, садовых принадлежностей и т. д. с помощью струи воды под высоким давлением (при необходимости с добавлением моющих средств).

### Символы на приборе



*Не направлять струю воды под высоким напором на людей, животных, включенное электрическое оборудование или на само устройство.*

*Защищать прибор от мороза.*



*Запрещается напрямую подключать устройство к трубопроводу с питьевой водой.*

### Защитные устройства

#### ⚠ ОСТОРОЖНО

*Защитные устройства служат для защиты пользователей. Видоизменение защитных устройств или пренебрежение ими не допускается.*

#### Приборный выключатель

Главный выключатель прерывает непроизвольной работе аппарата.

#### Блокировка высоконапорного пистолета

Фиксатор блокирует рычаг высоконапорного пистолета и защищает от непроизвольного запуска устройства.

#### Функция автоматического останова

Если рычаг высоконапорного пистолета отпускается, манометрический выключатель отключает насос, подача воды под высоким давлением прекращается. При нажатии на рычаг насос снова включается.

## Защита окружающей среды



Упаковочные материалы поддаются вторичной переработке. Упаковку необходимо утилизировать без ущерба для окружающей среды.



Отслужившие устройства содержат пригодные для вторичного использования ценные материалы, которые должны передаваться на переработку. Отслужившие устройства необходимо утилизировать без ущерба для окружающей среды.

Электрические и электронные приборы часто содержат компоненты, которые при неправильном обращении или ненадлежащей утилизации представляют потенциальную опасность для людей и экологии. Тем не менее данные компоненты необходимы для правильной работы прибора. Приборы, обозначенные этим символом, запрещено утилизировать вместе с бытовыми отходами.



Работы по очистке, в результате которых образуется отходящая вода, содержащая масла, например, промывка двигателя, мойка днища, должны производиться только на моечных площадках с маслоотделителем.

### Инструкции по применению компонентов (REACH)

Актуальные сведения о компонентах приведены на веб-узле по следующему адресу:

[www.kaercher.com/REACH](http://www.kaercher.com/REACH)

## Описание прибора

Комплектация устройства (в зависимости от модели) указана на упаковке. В данной инструкции по эксплуатации содержится описание всех возможных опций.

### Изображения прибора см. на стр. 2

- 1 Соединение высокого давления
- 2 Главный выключатель „0/OFF“ / „I/ON“ (0/ВЫКЛ / I/ВКЛ)
- 3 Место хранения сетевого шнура
- 4 Сетевой кабель со штепсельной вилкой
- 5 Хранение шланга высокого давления
- 6 Рукоятка для ношения прибора
- 7 Хранение струйной трубки
- 8 Место для хранения высоконапорного пистолета
- 9 Элемент для подключения водоснабжения со встроенным сетчатым фильтром
- 10 Соединительный элемент для подключения воды,
- 11 Заводская табличка
- 12 Высоконапорный пистолет
- 13 Блокировка высоконапорного пистолета
- 14 Шланг высокого давления
- 15 Скоба для шланга высокого давления

### \* В качестве опции

- 16 Струйная трубка с фрезой для удаления грязи Для устойчивых загрязнений
- 17 Струйная трубка с 1-элементной форсункой Для стандартных задач мойки.

### \*\* Дополнительно требуется

- 18 Армированный водяной шланг со стандартной муфтой
  - минимальный диаметр 1/2 дюйма (13 мм)
  - минимальная длина 7,5 м.

## Монтаж и ввод в эксплуатацию

### Рисунки см. на стр. 3

- Рисунок **A B**  
Перед началом эксплуатации аппарата установить прилагаемые незакрепленные части.
- Рисунок **C D**  
Из высоконапорного пистолета вытянуть зажим и вставить в пистолет шланг высокого давления.  
Вдавить скобу до фиксации. Проверить надежность крепления, потянув за шланг высокого давления.
- Рисунок **E F G**  
Ввод в эксплуатацию

### ВНИМАНИЕ

Загрязнения, содержащиеся в воде, могут вызвать повреждения насоса высокого давления и принадлежностей. Для защиты рекомендуется использовать водяной фильтр KÄRCHER (специальные принадлежности, номер для заказа 4.730-059).

## Эксплуатация

### ⚠ ОСТОРОЖНО

Работа всухую в течение более 2 минут приводит к выходу из строя насоса высокого давления. Если устройство в течение 2 минут не набирает давление, то его следует выключить и действовать в соответствии с указаниям, которые приводятся в главе „Помощь в случае неполадок“.

### Режим работы высокого давления

### ⚠ ОСТОРОЖНО

При мойке лакированных поверхностей следует выдерживать расстояние 30 см от форсунки до поверхности, чтобы избежать повреждения лакировки.

### ВНИМАНИЕ

Не чистить автомобильные шины, лакокрасочное покрытие или чувствительные поверхности (например, деревянные) с применением фрезы для удаления грязи. Существует опасность повреждения.

- Поставить устройство на ровную поверхность.
- Рисунок **H I**  
Мойка

### Перерыв в работе

- Рисунок **J**  
Отпустить и заблокировать рычаг высоконапорного пистолета.
- Во время продолжительных перерывов в работе (свыше 5 минут) аппарат следует выключать „0/OFF“ (0/ВЫКЛ).

### Окончание работы

### ⚠ ОСТОРОЖНО

Отсоединять высоконапорный шланг от высоконапорного пистолета или устройства только тогда, когда в системе отсутствует давление.

- Отпустить рычаг высоконапорного пистолета.
- Выключить аппарат "0/OFF" (0/ВЫКЛ).
- Вытащите штепсельную вилку из розетки.
- закрыть водный кран.
- Нажать рычаг высоконапорного пистолета для сброса давления в системе.
- Заблокировать рычаг высоконапорного пистолета.
- Отделить аппарат от водоснабжения.

## Транспортировка и хранение

### **⚠ ОСТОРОЖНО**

*Опасность травм и повреждений!*

*При транспортировке и хранении следует учитывать вес устройства.*

### Транспортировка вручную

- Высоко поднять прибор за ручку и перенести.

### Транспортировка на транспортных средствах

- Зафиксировать прибор от смещения и опрокидывания.

### Хранение прибора

- Установить устройству на ровную поверхность.
- Рисунок **К**

Уложить кабель питания от электросети и остальные принадлежности в устройство.

При длительном хранении, например зимой, дополнительно следует принять во внимание указания в разделе "Уход".

### Защита от замерзания

#### **ВНИМАНИЕ**

*Не полностью опорожненные устройства и оборудование могут быть повреждены разрушению при воздействии мороза. Полностью опорожнить устройство и принадлежности, а также обеспечить защиту от мороза.*

Во избежание повреждений:

- Из аппарата следует полностью удалить воду. Включить аппарат без подключенного шланга высокого давления и без присоединенного водоснабжения (максимум на 1 минуту) и подождать до тех пор, пока не прекратиться вытекание воды из шланга высокого давления. Выключите аппарат.
- Храните прибор и все принадлежности в защищенном от мороза помещении.

## Техническое обслуживание и уход

Аппарат не нуждается в профилактическом обслуживании.

### Уход

#### **⚠ ОПАСНОСТЬ**

*Опасность поражения электрическим током.*

- *Перед проведением любых работ по обслуживанию устройство следует выключить и извлечь штепсельную вилку из розетки.*

### Очистка сетки в подводе воды

Регулярно очищать сетку в подводе воды.

#### **ВНИМАНИЕ**

*Сетку нельзя повреждать.*

- Снять муфту с подвода воды.
- Рисунок **Л**  
Извлечь сетчатый фильтр (например, с помощью плоскогубцев), помыть под проточной водой и снова установить.

## Помощь в случае неполадок

### **⚠ ОПАСНОСТЬ**

*Опасность поражения электрическим током.*

- *Перед проведением любых работ по обслуживанию устройство следует выключить и извлечь штепсельную вилку из розетки.*

### Прибор не работает

- Нажать рычаг высоконапорного пистолета и включить устройство.
- Проверьте соответствие напряжения, указанного в заводской табличке, напряжению источника электроэнергии.
- Проверить сетевой кабель на повреждения.

### Давление в приборе не увеличивается

- Полностью откройте водопроводный кран.
- Удаление воздуха из прибора: Включить аппарат без подключенного высоконапорного шланга и подождать (не более 2 минут), пока из высоконапорного шланга не начнет выходить вода без пузырьков воздуха. Выключить прибор и заново подсоединить высоконапорный шланг.
- Выньте с помощью плоскогубцев сетевой фильтр из элемента для водоснабжения и промойте его проточной водой.

### Сильные перепады давления

- Очистить форсунку высокого давления: Иглой удалить загрязнение из отверстия форсунки и промыть ее спереди водой.
- Проверьте количество подаваемой воды.

### Прибор негерметичен

- Незначительная негерметичность аппарата обусловлена техническими особенностями. При сильной негерметичности обратитесь в авторизованную службу сервисного обслуживания.

### Принадлежности и запасные детали

Используйте оригинальные принадлежности и запчасти — только они гарантируют безопасную и бесперебойную работу устройства.

Информацию о принадлежностях и запчастях вы можете найти на сайте [www.kaercher.com](http://www.kaercher.com).

### Гарантия

В каждой стране действуют соответственно гарантийные условия, изданные уполномоченной организацией сбыта нашей продукции в данной стране. Возможные неисправности прибора в течение гарантийного срока мы устраняем бесплатно, если причина заключается в дефектах материалов или ошибках при изготовлении. В случае возникновения претензий в течение гарантийного срока просьба обращаться, имея при себе чек о покупке, в торговую организацию, продавшую вам прибор или в ближайшую уполномоченную службу сервисного обслуживания.

Дата выпуска отображается на заводской табличке в закодированном виде. При этом отдельные цифры имеют следующее значение::

Пример: 30190  
 3 год выпуска  
 0 столетие выпуска  
 1 десятилетие выпуска  
 9 вторая цифра месяца выпуска  
 0 первая цифра месяца выпуска

Таким образом, в данном примере код 30190 означает дату выпуска 09 / (2) 013.

адреса вы сможете найти на веб-странице:  
[www.kaercher.com/dealarsearch](http://www.kaercher.com/dealarsearch)

## Технические данные

### Электрическое подключение

Напряжение	220-240 V 1-50-60 Hz
------------	-------------------------

Потребление электроэнергии	6 A
----------------------------	-----

Степень защиты	IPX5
----------------	------

Класс защиты	II
--------------	----

Сетевой предохранитель (инертный)	10 A
-----------------------------------	------

### Подключение водоснабжения

Давление напора (макс.)	1,2 MPa
-------------------------	---------

Температура подаваемой воды (макс.)	40 °C
-------------------------------------	-------

Количество подаваемой воды (мин.)	8 l/min
-----------------------------------	---------

### Рабочие характеристики

Рабочее давление	7,4 MPa
------------------	---------

Макс. допустимое давление	11 MPa
---------------------------	--------

Подача, вода	5,2 l/min
--------------	-----------

Максимальная подача	6,0 l/min
---------------------	-----------

Сила отдачи ручного пистолета-распылителя	11 N
-------------------------------------------	------

### Размеры и вес

Длина	280 mm
-------	--------

Ширина	182 mm
--------	--------

высота	390 mm
--------	--------

Вес, в готовности к эксплуатации и с принадлежностями	4,5 kg
-------------------------------------------------------	--------

### Значение установлено согласно стандарту EN 60335-2-79

Значение вибрации рука-плечо	1,6 m/s <sup>2</sup>
Опасность K	0,6 m/s <sup>2</sup>

Уровень шума дБ <sub>a</sub>	78 dB(A)
------------------------------	----------

Опасность K <sub>PA</sub>	3 dB(A)
---------------------------	---------

Уровень мощности шума L <sub>WA</sub> + опасность K <sub>WA</sub>	93 dB(A)
-------------------------------------------------------------------	----------

Сохраняется право на внесение технических изменений.

## Заявление о соответствии EU

Настоящим мы заявляем, что нижеуказанный прибор по своей концепции и конструкции, а также в осуществленном и допущенном нами к продаже исполнении отвечает соответствующим основным требованиям по безопасности и здоровью согласно директивам EU. При внесении изменений, не согласованных с нами, данное заявление теряет свою силу.

**Продукт** высоконапорный моющий прибор

**Тип:** 1.673-xxx

### Основные директивы EU

2006/42/EC (+2009/127/EC)

2014/30/EC

2011/65/EC

2000/14/EC

### Примененные гармонизированные нормы

EN 60335-1

EN 60335-2-79

EN 62233: 2008

EN 55014-1:2017

EN 55014-2: 2015

EN 61000-3-2: 2014

EN 61000-3-3: 2013

EN IEC 63000: 2018

### Примененный порядок оценки соответствия

2000/14/EC: Приложение V

### Уровень мощности звука дБ(A)

Измерено: 91

Гарантировано: 93

Нижеподписавшиеся лица действуют от имени и по доверенности Правления.

H. Jenner

Chairman of the Board of Management

S. Reiser

Director Regulatory Affairs & Certification

Уполномоченный сотрудник по ведению документо-оборота:  
 S. Reiser

Alfred Kärcher SE & Co. KG  
 Alfred-Kärcher-Straße 28-40  
 71364 Winnenden (Germany)  
 Tel.: +49 7195 14-0  
 Fax: +49 7195 14-2212

Winnenden, 2022/02/01

## Biztonság



Készüléke első használata előtt olvassa el az eredeti üzemeltetési útmutatót és a mellékelt biztonsági utasításokat. Ezek alapján járjon el. Tartsa meg a mindkét füzetet későbbi használatra, vagy az esetleges új tulajdonos számára!

### Rendeltetésszerű használat

Ez a magasnyomású tisztítóberendezés kizárólag magánháztartásban használható:

- gépek, járművek, épületek, szerszámok, homlokzatok, teraszok, kert gépek stb. magasnyomású vízszugárral (szükség esetén tisztítószer hozzáadásával) történő tisztításához.

### Szimbólumok a készüléken



*A magasnyomású sugarat soha ne irányítsa személyek, állatok, aktív elektromos szerelvények vagy maga a készülék felé.*

*A készüléket fagy ellen védje.*

*A készüléket nem szabad közvetlenül a nyilvános ivóvízellátáshoz csatlakoztatni.*



### Biztonsági berendezések

#### ⚠ VIGYÁZAT

*A biztonsági berendezések a felhasználó védelmét szolgálják és ezeket nem szabad megváltoztatni vagy megkerülni.*

#### Készülék kapcsoló

A készülékkapcsoló megakadályozza a készülék véletlen üzemeltetését.

#### Kézi szórópisztoly fedélzárja

A zár lezárja a kézi szórópisztoly karját és megakadályozza a készülék véletlen beindítását.

#### Auto-stop funkció

Ha a kézi szórópisztoly karját elengedi, akkor a nyomáskapcsoló a szivattyút lekapcsolja, a magasnyomású sugár leáll. Ha a kart meghúzza, a szivattyú ismét bekapcsol.

### Környezetvédelem



A csomagolóanyagok újrahasznosíthatók. Kérjük a csomagolást környezetkímélő módon ártalmatlanítsa.



A használt készülékek értékes újrahasznosítható anyagokat tartalmaznak, amelyeket újrahasznosító helyen kell elhelyezni. Kérjük, a régi készülékeket környezetkímélő módon ártalmatlanítsa.

Az elektromos és az elektronikus készülékek gyakran tartalmaznak olyan alkotóelemeket, amelyek helytelen kezelés vagy helytelen ártalmatlanítás esetén potenciális veszélyt jelenthetnek az emberi egészségre és a környezetre. A készülék szabályszerű üzemeltetéséhez azonban szükség van ezekre az alkotóelemekre. Az ilyen szimbólummal megjelölt készülékeket nem szabad a háztartási hulladékkal együtt ártalmatlanítani.



Tisztítási munkákat, amelyeknél olajtartalmú szennyvíz keletkezik pl. motormosás, alvázmosás csak olajleválasztóval ellátott mosóhelyen szabad elvégezni.

## Megjegyzések a tartalmazott anyagokkal kapcsolatban (REACH)

Aktuális információkat a tartalmazott anyagokkal kapcsolatosan a következők címen talál:

[www.kaercher.com/REACH](http://www.kaercher.com/REACH)

## Készülék leírása

A készülék szállítási terjedelme (modellfüggő) fel van tüntetve a csomagoláson. A jelen használati utasítás az összes lehetséges opciót ismertet.

#### Ábrákat lásd a 2. oldalon

- 1 Magasnyomású csatlakozás
- 2 Készülékkapcsoló „0/OFF” / „I/ON”
- 3 A hálózati csatlakozóvezeték tárolója
- 4 Hálózati csatlakozóvezeték hálózati csatlakozóval
- 5 A magasnyomású tömlő tárolója
- 6 Fogantyú
- 7 A sugárcső tárolója
- 8 A magasnyomású pisztoly tárolási helye
- 9 Vízcsonkaközös beépített szűrővel
- 10 Csatlakozóelem a vízcsonkaközöshöz
- 11 Típus tábla
- 12 Magasnyomású pisztoly
- 13 Kézi szórópisztoly fedélzárja
- 14 Magasnyomású tömlő
- 15 Kapocs a magasnyomású tömlőhöz

#### \* Opcionális

- 16 Sugárcső szennymaróval  
A makacs szennyeződésekhez
- 17 Sugárcső 1-szeres fűvókával  
Normál tisztítási tevékenységekhez.

#### \*\* Továbbá szükséges

- 18 Megerősített anyagú víztömlő kereskedelmi forgalomban kapható csatlakozóval.
  - Átmérő legalább 1/2 coll (13 mm)
  - Hosszúság legalább 7,5 m

## Szerelés és üzembe helyezés

#### Ábrákat lásd a 3. oldalon

→ Ábra **A | B**  
Üzembevetel előtt szerelje fel a mellékelt különálló alkatrészeket.

→ Ábra **C | D**  
Húzza ki a kapcsot a magasnyomású pisztolyból, és dugja be a magasnyomású tömlőt a magasnyomású pisztolyba.

Nyomja be a kapcsot, amíg bekattan. A biztos csatlakozást a magasnyomású tömlő meghúzásával ellenőrizni.

→ Ábra **E | F | G**  
Üzembevetel

#### FIGYELEM

*A vízben lévő szennyeződések megromláshoz vezetnek a magasnyomású szivattyút és a tartozékokat. A védelem érdekében ajánlott a KÄRCHER vízsűrő használata (különleges tartozék, megrendelési szám: 4.730-059).*

## Üzem

#### ⚠ VIGYÁZAT

*2 percnél hosszabb szárazmenet a magasnyomású szivattyú rongálódásához vezet. Ha a készülék 2 percnél hosszabb ideig nem épít fel nyomást, akkor kapcsolja ki a készüléket és a „Segítség üzemzavar esetén” c. fejezet utasításainak megfelelően járjon el.*

## Nagynyomású üzem

### ⚠ VIGYÁZAT

Lakkozott felületek tisztításánál tartsa be a legalább 30 cm-es sugártávolságot a rongálódások elkerülése érdekében.

### FIGYELEM

Járműgumikat, lakkot vagy érzékeny felületeket, mint pl. fát ne tisztítson szennymaróval, rongálódás veszélye áll fenn.

- A készüléket sík területre állítsa.
- Ábra **H I I**  
Tisztítás

## A használat megszakítása

- Ábra **J**  
Engedje el és reteszelve a magasnyomású pisztoly karját.
- Hosszabb munkaszünetekben (5 percen túl) tovább kapcsolja ki a készüléket „0/OFF”.

## Használat befejezése

### ⚠ VIGYÁZAT

A magasnyomású tömlőt csak akkor válassa le a kézi szórópisztolyról vagy a készülékről, ha nincs nyomás a rendszerben.

- Engedje el a kézi szórópisztoly karját.
- A készüléket kikapcsolni "0/OFF" .
- Húzza ki a hálózati csatlakozót az aljzatról.
- Zárja el a vízcapot.
- **Nyomja meg a magasnyomású pisztoly karját, hogy a rendszerben még meglévő nyomást kiengedje.**
- Zárja be a kézi szórópisztoly karját.
- Válassza le a készüléket vízellátásról.

## Szállítás és tárolás

### ⚠ VIGYÁZAT

Sérülés- és rongálódásveszély!

Szállítás és tárolás esetén vegye figyelembe a készülék súlyát.

## Szállítás kézzel

- A készüléket a hordófogantyúnál megemelni és vinni.

## Szállítás járműben

- A készüléket elcsúszás és borulás ellen biztosítani kell.

## A készülék tárolása

- A készüléket sík területen állítsa le.
- Ábra **K**  
A hálózati csatlakozóvezetékét és a maradék tartozékokat tárolja a készüléken.

Hosszabb tárolás előtt, ill. téli idején vegye figyelembe az "Ápolás" fejezet utasításait is.

## Fagyás elleni védelem

### FIGYELEM

A nem teljesen kiürített készüléket vagy tartozékokat a fagy megrongálhatja. A készüléket és a tartozékokat teljesen ürítse ki és óvja a fagytól.

Károk elkerülése érdekében:

- A készülékből teljesen ürítse ki a vizet: A készüléket magasnyomású tömlő és vízellátás csatlakoztatása nélkül kapcsolja be (max. 1 perc) és várjon,

amíg nem jön ki víz a magasnyomású csatlakozóból. A készüléket kikapcsolni.

- A készüléket az össze tartozékkal együtt fagymentes helyen tárolja.

## Ápolás és karbantartás

A készülék nem igényel karbantartást.

## Ápolás

### ⚠ VESZÉLY

Áramütés veszélye.

- A készüléken történő bármiféle munka előtt kapcsolja ki a készüléket és húzza ki a hálózati csatlakozót.

### A vízcsatlakozás szűrőjének tisztítása

A vízcsatlakozás szűrőjét rendszeresen tisztítani kell.

### FIGYELEM

A szűrőt nem szabad megsérteni.

- Távolítsa el csatlakozót a vízcsatlakozásról.
- Ábra **L**

Húzza ki a szűrőt (pl. laposfogóval), tisztítsa meg folyó víz alatt, majd helyezze vissza.

## Segítség üzemzavar esetén

### ⚠ VESZÉLY

Áramütés veszélye.

- A készüléken történő bármiféle munka előtt kapcsolja ki a készüléket és húzza ki a hálózati csatlakozót.

## A készülék nem megy

- Nyomja meg a kézi szórópisztoly karját, a készülék bekapcsol.
- Ellenőrizze, hogy a feszültség adata a típus táblán megegyezik-e az áramforrás feszültségével.
- Vizsgálja meg a hálózati csatlakozóvezetékét esetleges sérülésekre.

## A készülék nem termel nyomást

- Teljesen nyissa ki a vízcapot.
- A készülék légtelenítése: Készüléket magasnyomású tömlő csatlakoztatása nélkül bekapcsolni, és várni (max. 2 percig), amíg a víz buborékmentesen jön ki a magasnyomású csatlakozásból. Kapcsolja ki a készüléket, és kösse vissza a magasnyomású tömlőt.
- A vízcsatlakozóban található szűrőszitát húzza ki laposfogóval és tisztítsa meg folyó víz alatt.

## Erős nyomásingadozások

- Magasnyomású fűvóka tisztítása: A szennyeződések és szórófej furatból egy tí segítségével távolítsa el és vízzel előrefelé öblítse ki.
- Ellenőrizze a vízellátás mennyiségét.

## A készülék szivárog

- A készülék kismértékű szivárgása műszaki okok miatt lehetséges. Erős szivárgás esetén hívja a jóváhagyott szerviz szolgálatot.



## Tartozékok és alkatrészek

Kizárólag eredeti tartozékokat és eredeti pótalkatrészeket alkalmazzon, mivel ezek szavatolják a készülék biztonságát és zavarmentes üzemét.

A tartozékokkal és pótalkatrészekkel kapcsolatos információkat a [www.kaercher.com](http://www.kaercher.com) oldalon olvashatja.

## Garancia

Minden országban az illetékes forgalmazónk által kiadott garancia feltételek érvényesek. Az esetleges üzemzavarokat az Ön készülékén a garancia lejártáig költségmentesen elhárítjuk, amennyiben anyag- vagy gyártási hiba az oka. Garanciális esetben kérjük, forduljon a vásárlást igazoló bizonylattal kereskedőjéhez vagy a legközelebbi hivatalos szakszervizhez.

A címeiket a következő helyen találja:

[www.kaercher.com/dealersearch](http://www.kaercher.com/dealersearch)

## Műszaki adatok

### Elektromos csatlakozás

Feszültség	220-240 V 1~50-60 Hz
------------	-------------------------

Áramfelvétel	6 A
--------------	-----

Védelmi fokozat	IPX5
-----------------	------

Védelmi osztály	II 
-----------------	--------------------------------------------------------------------------------------

Hálózati biztosító (lomha)	10 A
----------------------------	------

### Vízcsatlakozás

Hozzáfolyási nyomás (max.)	1,2 MPa
----------------------------	---------

Hozzáfolyási hőmérséklet (max.)	40 °C
---------------------------------	-------

Hozzáfolyási mennyiség (min.)	8 l/min
-------------------------------	---------

### Teljesítmény adatok

Üzemi nyomás	7,4 MPa
--------------	---------

Max. megengedett nyomás	11 MPa
-------------------------	--------

Szállított mennyiség, víz	5,2 l/min
---------------------------	-----------

Maximális szállítási mennyiség	6,0 l/min
--------------------------------	-----------

A kézi szórópisztoly visszalökő erőhatása	11 N
-------------------------------------------	------

### Méret és súly

Hossz	280 mm
-------	--------

Szélesség	182 mm
-----------	--------

Magasság	390 mm
----------	--------

Súly, üzemkészen a tartozékkal	4,5 kg
--------------------------------	--------

### Az EN 60335-2-79 szerint megállapított értékek

Kéz-kar vibrációs kibocsátási érték	1,6 m/s <sup>2</sup>
-------------------------------------	----------------------

Bizonytalanság K	0,6 m/s <sup>2</sup>
------------------	----------------------

Hangnyomás szint L <sub>PA</sub>	78 dB(A)
----------------------------------	----------

Bizonytalanság K <sub>PA</sub>	3 dB(A)
--------------------------------	---------

Hangnyomás szint L <sub>WA</sub> + bizonytalanság K <sub>WA</sub>	93 dB(A)
-------------------------------------------------------------------	----------

Műszaki változtatások joga fenntartva.

## EU konformitási nyilatkozat

Ezennel tanúsítjuk, hogy az alábbiakban megnevezett gép tervezése és építési módja alapján az általunk forgalomba hozott kivitelben megfelel az EU irányelvek vonatkozó, alapvető biztonsági és egészségügyi követelményeinek. A gép jóváhagyásunk nélkül történő módosítása esetén ez a nyilatkozat elveszti érvényességét. A készülék megfelel az EU-ban és Magyarországon (HU) harmonizált szabványoknak.

**Termék:** Nagynyomású tisztító

**Típus:** 1.673-xxx

**Vonatkozó európai közösségi irányelvek:**

2006/42/EK (+2009/127/EK)

2014/30/EU

2011/65/EU

2000/14/EK

**Alkalmazott harmonizált szabványok:**

EN 60335-1

EN 60335-2-79

EN 62233: 2008

EN 55014-1:2017

EN 55014-2: 2015

EN 61000-3-2: 2014

EN 61000-3-3: 2013

EN IEC 63000: 2018

**Követett megfelelés megállapítási eljárás:**

2000/14/EK: V. függelék

**Hangteljesítményszint dB(A)**

Mért: 91

Garantált: 93

Az aláírás az igazgatóság megbízásából és teljes körű meghatalmazásával járnak el.

  
H. Jenner

Chairman of the Board of Management

  
S. Reiser

Director Regulatory Affairs & Certification

A dokumentáció összeállításáért felelős:

S. Reiser

Alfred Kärcher SE & Co. KG  
Alfred-Kärcher-Straße 28-40  
71364 Winnenden (Germany)

Tel.: +49 7195 14-0

Fax: +49 7195 14-2212

Winnenden, 2022/02/01

## Bezpečnost



Než začnete poprvé používat Váš přístroj přečtěte si tento původní provozní návod a příložené bezpečnostní pokyny. Řiďte se těmito pokyny. Ušchovejte si obě příručky pro pozdější použití nebo pro dalšího majitele.

### Používání v souladu s určením

Tento vysokotlaký čistič používejte výhradně v domácnosti.

- na čištění strojů, vozidel, budov, nářadí, fasád, teras, zahradního náčiní apod. vysokotlakým paprskem vody (dle potřeby použijte čisticí prostředky).

### Symbole na zařízení



Vysokotlakým vodním paprskem se nesmí mířit na osoby, zvířata, elektrickou výstroj pod napětím ani na zařízení samotné. Přístroj chraňte před mrazem.



Přístroj nesmí být připojen přímo k veřejné vodovodní síti.

### Bezpečnostní prvky

#### ⚠ UPOZORNĚNÍ

Bezpečnostní zařízení slouží k ochraně uživatele a nesmějí být měněny či obcházeny.

#### Přístrojový spínač

Vypínač na zařízení zabraňuje zařízení v nahodilému provozu.

#### Zablokování ruční stříkací pistole

Pojistné ústrojí blokuje páčku ruční stříkací pistole a brání nahodilému spuštění zařízení.

#### Funkce automatického zastavení

Uvolněním páčky na ruční stříkací pistolí vypne tlakový spínač čerpadlo a vysokotlaký vodní paprsek se přerušuje. Přitažením páčky se čerpadlo opět zapne.

### Ochrana životního prostředí



Obalové materiály jsou recyklovatelné. Při likvidaci obalu berte ohled na životní prostředí.



Vysloužilá zařízení obsahují cenné recyklovatelné materiály, které by měly být odevzdávány k opětovnému zhodnocení. Při likvidaci starých přístrojů berte ohled na životní prostředí.

Elektrické a elektronické přístroje jsou často tvořeny složkami, které při nesprávném používání nebo nesprávné likvidaci mohou představovat potenciální riziko pro lidské zdraví a životní prostředí. Tyto složky jsou však nezbytné pro správnou funkci zařízení. Přístroj označený tímto symbolem nesmíte likvidovat v domovním odpadu.



Čisticí práce, při kterých vzniká odpadová voda obsahující olej např. při čištění motoru či podvozku automobilu, se smějí provádět výhradně na místech k tomu určených disponujících odlučovačem oleje.

#### Informace o obsažených látkách (REACH)

Aktuální informace o obsažených látkách naleznete na adrese:

[www.kaercher.com/REACH](http://www.kaercher.com/REACH)

## Popis zařízení

Objem dodávky přístroje (v závislosti na modelu) je vyobrazen na obalu. Tento návod k použití popisuje veškeré možné volitelné příslušenství.

#### Ilustrace viz stránka 2

- 1 Přípojka vysokého tlaku
- 2 Vypínač na přístroji "0/OFF" / "I/ON"
- 3 Ukládací prostor pro síťové přívodní vedení
- 4 Síťové napájecí vedení se zástrčkou
- 5 Uložení pro vysokotlakou hadici
- 6 Držadlo
- 7 Uložení pro stříkací trubku
- 8 Odkládání vysokotlaké pistole
- 9 Vodní přípojka s integrovaným sítkem
- 10 Spojovací element pro přívod vody
- 11 Identifikační štítek
- 12 Vysokotlaká pistole
- 13 Zablokování ruční stříkací pistole
- 14 Vysokotlaká hadice
- 15 Spona pro vysokotlakou hadici

#### \* Dodatečná výbava

- 16 Vysokotlaká trubka s frézou na nečistoty  
Pro těžká znečištění
- 17 Proudnice s vysokotlakou tryskou  
Pro obvyklé čištění.

#### \*\* Navíc je potřeba

- 18 Tkančinou vyztužená hadice se standardní přípojkou.
  - minimální průměr 1/2 palce (13 mm)
  - minimální délka 7,5 m

## Montáž a uvedení do provozu

#### Ilustrace viz stránka 3

→ Ilustrace **A B**  
Před uvedením do provozu namontujte díly volně přiložené k zařízení.

→ Ilustrace **C D**  
Vysuňte svorku z vysokotlaké pistole a zasuňte do ní vysokotlakou hadici.

Na sponu zatlačte tak, aby zaskočila. Prověřte bezpečné spojení tahem za vysokotlakou hadici.

→ Ilustrace **E F G**  
Uvedení do provozu

#### POZOR

Nečistoty ve vodě mohou poškodit vysokotlaké čerpadlo a příslušenství. Na ochranu doporučujeme použití vodního filtru KÄRCHER (zvláštní příslušenství, obj. číslo 4.730-059).

## Provoz

#### ⚠ UPOZORNĚNÍ

Chod nasucho po dobu delší než 2 minuty vede k poškození vysokotlakého čerpadla. Pokud přístroj během 2 minut nevytvorí tlak, vypněte jej a postupujte podle pokynů v kapitole „Nápověda při poruchách“.

### Provoz s vysokým tlakem

#### ⚠ UPOZORNĚNÍ

Při čištění lakovaných povrchů dodržujte minimální vzdálenost 30 cm, abyste zabránili poškození plochy.

#### POZOR

Nečistěte pneumatiky, lak nebo citlivé povrchy jako dřevěnou pomocí frézy na nečistoty, hrozí poškození.

→ Přístroj postavte na rovné ploše.

→ Ilustrace **H I**  
Čištění

## Přerušení provozu

- Ilustrace **J**  
Uvolněte a zajistěte spoušť vysokotlaké pistole.
- Při delších přestávkách v práci (přes 5 minut) přístroj ještě vypněte vypínačem „0/OFF“.

## Ukončení provozu

### ⚠ UPOZORNĚNÍ

Vysokotlakou hadici odpojujte od ruční stříkací pistole nebo od zařízení pouze, pokud v systému není tlak.

- Uvolněte páčku na ruční stříkací pistoli.
- Zařízení vypněte „0/OFF“.
- Vytáhněte zástrčku ze sítě.
- Zavřete vodovodní kohoutek.
- **Stiskněte spoušť vysokotlaké pistole za účelem uvolnění tlaku v systému.**
- Zajistěte páčku na ruční stříkací pistoli.
- Odpojte zařízení od přívodu vody.

## Přeprava a skladování

### ⚠ UPOZORNĚNÍ

Nebezpečí úrazu a nebezpečí poškození!

Mějte na zřeteli hmotnost přístroje při přepravě a skladování.

### Ruční přeprava

- Zařízení zvedněte za držadlo a přeneste je.

### Přeprava ve vozidle

- Zajistěte přístroj proti sklouznutí a převrácení.

### Uložení přístroje

- Přístroj odstavte na rovné ploše.
- Ilustrace **K**  
Síťové napájecí vedení a ostatní příslušenství uložte na zařízení.

Před dlouhodobým uskladněním, např. v zimě navíc dodržujte pokyny v kapitole Péče.

### Ochrana proti zamrznutí

#### POZOR

Ne zcela vyprázdněné přístroje a příslušenství mohou být znehodnoceny mrazem. Zcela vyprázdňuje přístroj a příslušenství a chraňte je před mrazem.

Aby nedošlo ke škodám:

- Ze zařízení vypustte veškerou vodu: zařízení zapněte bez připojené vysokotlaké hadice a bez připojeného přívodu vody (na max. 1 minutu) a počkejte, dokud z vysokotlakého přípoje nepřestane vytékat voda. Zařízení vypněte.
- Zařízení s úplným příslušenstvím ukládejte na místo chráněné před mrazem.

## Údržba a ošetřování

Zařízení je bezúdržbové.

### Péče

#### ⚠ NEBEZPEČÍ

Nebezpečí úrazu elektrickým proudem.

- Před každou prací na zařízení vždy zařízení vypněte a vytáhněte síťovou zástrčku.

#### Vyčistěte síto na přívodu vody

Pravidelně čistěte síto v přípojce vody.

#### POZOR

Síto nesmí být poškozeno.

- Odmontujte spojku z vodovodní přípojky.
- Ilustrace **L**  
Vysuňte síto (např. plochými kleštěmi), opláchněte je pod tekoucí vodou a poté opět nasadte.

## Pomoc při poruchách

#### ⚠ NEBEZPEČÍ

Nebezpečí úrazu elektrickým proudem.

- Před každou prací na zařízení vždy zařízení vypněte a vytáhněte síťovou zástrčku.

### Přístroj neběží

- Stiskněte páčku na ruční stříkací pistoli, zařízení se zapne.
- Zkontrolujte, zda napětí uvedené na typovém štítku přístroje souhlasí s napětím zdroje elektrického proudu.
- Zkontrolujte, zda není síťové napájecí vedení poškozeno.

### Zařízení nelze natlakovat

- Zcela otevřete vodovodní kohoutek.
- Zařízení odvzdušněte: Zařízení zapněte bez připojené vysokotlaké hadice a čekejte (max. 2 minuty), dokud z vysokotlaké přípojky nezačne vystupovat voda bez bublin. Zařízení vypněte a znovu připojte vysokotlakou hadici.
- Síto ve vodní přípojce vyjměte plochými kleštěmi a vyčistěte je pod tekoucí vodou.

### Silné kolísání tlaku

- Vyčistěte vysokotlakou trysku: Odstraňte jehlou nečistoty z otvoru trysky a zpědu ji propláchněte vodou.
- Zkontrolujte množství přiváděné vody.

### Zařízení je netěsné

- Mírná netěsnost zařízení je podmíněna technicky. Při značné netěsnosti je třeba řešení pověřit autorizovaný zákaznický servis.

## Příslušenství a náhradní díly

Používejte pouze originální příslušenství a originální náhradní díly, ty poskytují záruku bezpečného a bezporuchového provozu přístroje.

Informace o příslušenství a náhradních dílech naleznete na adrese [www.kaercher.com](http://www.kaercher.com).

## Záruka

V každé zemi platí záruční podmínky vydané příslušnou distribuční společností. Případné poruchy zařízení odstraníme během záruční lhůty bezplatně, pokud byl jejich příčinou vadný materiál nebo výrobní závady. V případě uplatňování nároku na záruku se s dokladem o zakoupení obraťte na prodejce nebo na nejbližší oddělení služeb zákazníkům.

Adresy najdete zde:

[www.kaercher.com/dealersearch](http://www.kaercher.com/dealersearch)

## Technické údaje

### Připojení elektrického proudu

Napětí	220-240 V 1-50-60 Hz
--------	-------------------------

Odběr proudu	6 A
--------------	-----

Stupeň krytí	IPX5
--------------	------

Třída krytí	II 
-------------	--------------------------------------------------------------------------------------

Síťová pojistka (pomalá)	10 A
--------------------------	------

### Přívod vody

Přívodní tlak (max.)	1,2 MPa
----------------------	---------

Teplota přívodu (max.)	40 °C
------------------------	-------

Přiváděné množství (min.)	8 l/min
---------------------------	---------

### Výkonové parametry

Pracovní tlak	7,4 MPa
---------------	---------

Max. přípustný tlak	11 MPa
---------------------	--------

Čerpané množství vody	5,2 l/min
-----------------------	-----------

Maximální výkon čerpadla	6,0 l/min
--------------------------	-----------

Síla zpětného nárazu vysokotlaké pistole	11 N
------------------------------------------	------

### Rozměry a hmotnost

Délka	280 mm
-------	--------

Šířka	182 mm
-------	--------

Výška	390 mm
-------	--------

Hmotnost přístroje připraveného k provozu s příslušenstvím	4,5 kg
------------------------------------------------------------	--------

### Zjištěné hodnoty dle EN 60335-2-79

Hodnota vibrace ruka-paže	1,6 m/s <sup>2</sup>
---------------------------	----------------------

Kolísavost K	0,6 m/s <sup>2</sup>
--------------	----------------------

Hladina akustického tlaku L <sub>pA</sub>	78 dB(A)
-------------------------------------------	----------

Kolísavost K <sub>pA</sub>	3 dB(A)
----------------------------	---------

Hladina akustického výkonu L <sub>WA</sub> +	93 dB(A)
----------------------------------------------	----------

Kolísavost K <sub>WA</sub>	
----------------------------	--

Technické změny jsou vyhrazeny.

## EU prohlášení o shodě

Tímto prohlašujeme, že níže označené stroje odpovídají jejich základní koncepcí a konstrukčním provedením, stejně jako námi do provozu uvedenými konkrétními provedeními, příslušným zásadním požadavkům o bezpečnosti a ochraně zdraví směrnic EU. Při jakýchkoli na stroji provedených změnách, které nebyly námi odsouhlaseny, pozbývá toto prohlášení svou platnost.

**Výrobek:** Vysokotlaký čistič

**Typ:** 1.673-xxx

**Příslušné směrnice EU:**

2006/42/ES (+2009/127/ES)

2014/30/EU

2011/65/EU

2000/14/ES

**Použitě harmonizační normy**

EN 60335-1

EN 60335-2-79

EN 62233: 2008

EN 55014-1:2017

EN 55014-2: 2015

EN 61000-3-2: 2014

EN 61000-3-3: 2013

EN IEC 63000: 2018

**Použitý postup posuzování shody:**

2000/14/ES: Příloha V

**Hladinu akustického dB(A)**

Naměřenou: 91

Garantovanou: 93

Níže podepsaní jednají z pověření a se zplnomocněním představenstva společnosti.



H. Jenner  
Chairman of the Board of Management



S. Reiser  
Director Regulatory Affairs & Certification

Zplnomocněná osoba pro sestavení dokumentace:  
S. Reiser

Alfred Kärcher SE & Co. KG  
Alfred-Kärcher-Straße 28-40  
71364 Winnenden (Germany)  
Tel.: +49 7195 14-0  
Fax: +49 7195 14-2212

Winnenden, 2022/02/01

## Varnost



Pred prvo uporabo vaše naprave preberite to originalno navodilo za uporabo in priložene varnostne napotke. Ravnajte v skladu z njimi. Oba zvezka shranite za kasnejšo uporabo ali za naslednjega lastnika.

### Namenska uporaba

Ta visokotlačni čistilnik uporabljajte izključno za privatno gospodinjstvo:

- za čiščenje strojev, vozil, zgradb, orodja, fasad, teras, vrtnega orodja itd. z visokotlačnim vodnim curkom (po potrebi z dodatkom čistilnih sredstev).

### Simboli na napravi



Visokotlačnega curka se ne sme usmerjati v osebe, živali, aktivno električno opremo ali na samo napravo.

Napravo zaščitite pred zmrzaljo.

Naprave se ne sme priključiti neposredno na javno omrežje pitne vode.



### Varnostne naprave

#### ⚠ PREVIDNOST

Varnostne naprave služijo za zaščito uporabnika in se jih ne sme spreminjati ali ignorirati.

#### Stikalo naprave

Stikalo naprave preprečuje nehoteno delovanje naprave.

#### Blokada ročne brizgalne pištole

Blokada zapira ročico ročne brizgalne pištole in preprečuje nehoten vklop naprave.

#### Funkcija za samodejno zaustavitev

Če ročico na ročni brizgalni pištoli spustite, tlačno stikalo izklopi črpalko, visokotlačni curek se ustavi. Če se ročico potegne, se črpalka ponovno vklopi.

### Varstvo okolja



Emblažni materiali so primerni za recikliranje. Embalažo zavržite okolju prijazno.



Stare naprave vsebujejo dragocene za recikliranje primerne materiale, ki jih je treba odvzeti za ponovno uporabo. Stare naprave zavržite okolju prijazno.

Električne in elektronske naprave imajo pogosto sestavne dele, ki pri nepravilnem ravnanju ali odstranjevanju med odpadke lahko predstavljajo nevarnost za zdravje ljudi in okolje. Ti sestavni deli so kljub temu pomembni za pravilno delovanje naprav. Naprav, označenih s tem simbolom, ne smete odvreči med gospodinjske odpadke.



Čiščenja, pri katerih nastaja odpadna voda, ki vsebuje olje, npr. pranje motorjev, pranje podvozij, se smejo izvajati le na mestih za pranje z izločevalnikom olja.

#### Opozorila k sestavinam (REACH)

Aktualne informacije o sestavinah najdete na:

[www.kaercher.com/REACH](http://www.kaercher.com/REACH)

## Opis naprave

Obseg dobave naprave (odvisno od modela) je prikazan na embalaži. V teh navodilih za uporabo so opisane vse možne opcije.

#### Za slike glejte stran 2

- 1 Visokotlačni priključek
- 2 Stikalo naprave „0/OFF“ / „I/ON“
- 3 Shranjevalo za omrežni priključek
- 4 Omrežni priključni vodnik z omrežnim vtičem
- 5 Shranjevalo za visokotlačno gibko cev
- 6 Ročaj
- 7 Shranjevalo za brizgalno cev
- 8 Mesto za shranjevanje visokotlačne pištole
- 9 Vodni priključek z vgrajenim sitom
- 10 Spojni del za priključek za vodo
- 11 Tipska tablica
- 12 Visokotlačna pištola
- 13 Blokada ročne brizgalne pištole
- 14 Visokotlačna cev
- 15 Sponke za visokotlačno cev

#### \* Opcijsko

- 16 Brizgalna cev s strgalom za umazanijo za trdovratno umazanijo
- 17 Brizgalna cev s enojno šobo Za normalne čistilne naloge.

#### \*\* Dodatno potrebno

- 18 S platnom ojačana gibka vodna cev z običajnim priključkom.
  - Premer najmanj 1/2" (13 mm)
  - Dolžina najmanj 7,5 m

## Montaža in zagon

#### Za slike glejte stran 3

- Slika **A B**  
Pred zagonom montirajte napravi prosto priložene dele.
- Slika **C D**  
Iz visokotlačne pištole izvlecite sponko in visokotlačno gibko cev vstavite v visokotlačno pištolo. Pritisnite sponko, dokler se ne zaskoči. Preverite varno povezavo s potegom za visokotlačno cev.
- Slika **E F G**  
Zagon

#### POZOR

Nečistoče v vodi lahko poškodujejo visokotlačno črpalko in pribor. Za zaščito se priporoča uporaba vodnega filtra podjetja KÄRCHER (poseben pribor, naročniška številka 4.730-059).

## Obrotovanje

#### ⚠ PREVIDNOST

Suhi tek, ki traja več kot 2 minuti, lahko vodi do poškodb visokotlačne črpalke. Če naprava v 2 minutah ne izgradi nobenega tlaka, napravo izklopite in postopajte v skladu z napotki v poglavju „Pomoč pri motnjah“.

### Delo z visokom tlakom

#### ⚠ PREVIDNOST

Pri čiščenju lakiranih površin upoštevajte razdaljo curkam najmanj 30 cm, da preprečite poškodbe

#### POZOR

Avtomobilskih gum, laka ali občutljivih površin kot je les ne čistite s strgalom za umazanijo, nevarnost poškodbe.

→ Napravo postavite na ravno površino.

→ Slika **H I**  
Čiščenje

## Prekinitev obratovanja

- Slika **J**  
Spustite in blokirajte ročico visokotlačne pištole.
- Pri daljših delovnih premorih (več kot 5 minut) napravo dodatno izklopite „0/OFF“.

## Zaključek obratovanja

### △ PREVIDNOST

Visokotlačno gibko cev ločite z ročne pršilne pištole ali naprave le, če v sistemu ni tlaka.

- Spustite ročico ročne brizgalne pištole.
- Izklopite napravo "0/OFF".
- Izvlecite omrežni vtič iz vtičnice.
- Zaprite pipo.
- **Pritisnite ročico visokotlačne pištole, da iz sistema izpustite še obstoječi tlak.**
- Blokirajte ročico ročne brizgalne pištole.
- Napravo ločite z oskrbe z vodo.

## Transport in skladiščenje

### △ PREVIDNOST

Nevarnost osebnih poškodb in poškodb stvari!  
Pri transportu in skladiščenju upoštevajte težo naprave.

### Ročni transport

- Dvignite stroj s pomočjo nosilnega ročaja in ga nesite.

### Transport v vozilih

- Napravo zavarujte proti zdrsu in prevrnitvi.

### Shranjevanje naprave

- Postavite napravo na ravno površino.
- Slika **K**  
Omrežni priključni kabel in preostali pribor pospravite na napravo.

Pred daljšim shranjevanjem, npr. v času zime, dodatno upoštevajte napotke v poglavju Vzdrževanje.

### Zaščita pred zamrznitvijo

### POZOR

Zmrzal lahko uniči naprave in pribor, pri katerih voda ni bila popolnoma izpraznjena. Napravo in pribor popolnoma izpraznite in zaščitite pred zmrzaljo.

Da preprečite škode:

- Popolna izpraznitev vode iz naprave: Napravo vklopite brez priključene visokotlačne gibke cevi in brez priključene oskrbe z vodo (max. 1 min.) in počakajte, dokler iz visokotlačnega priključka ne izstopa več voda. Izklopite napravo.
- Napravo s celotnim priborom shranjujte v prostoru, varnem pred zmrzaljo.

## Vzdrževanje in nega

Naprave ni treba vzdrževati.

### Nega

### △ NEVARNOST

Nevarnost električnega udara.

- Pred vsemi deli na napravi, izklopite napravo in izvlecite omrežni vtič.

### Čiščenje sita v vodnem priključku

Sito v vodnem priključku redno čistite.

### POZOR

Sito se ne sme poškodovati.

- Odstranite spojko z vodnega priključka.
- Slika **L**  
Izvlecite sito (npr. s ploščatimi kleščami), ga sperite pod tekočo vodo in nato ponovno vstavite.

## Pomoč pri motnjah

### △ NEVARNOST

Nevarnost električnega udara.

- Pred vsemi deli na napravi, izklopite napravo in izvlecite omrežni vtič.

### Naprava ne deluje

- Pritisnite ročico ročne brizgalne pištole, naprava se vklopi.
- Preverite, ali na tipski tablici navedena napetost ustreza napetosti vira električnega toka.
- Omrežni priključni vodnik pregledajte glede poškodb.

### Naprava ne dosega zadostnega tlaka

- Vodno pipo popolnoma odprite.
- Prezračite napravo: Napravo vklopite brez priključene visokotlačne gibke cevi in počakajte (največ 2 minuti), dokler voda na visokotlačnem priključku ne izstopa brez mehurčkov. Napravo izklopite in ponovno priključite visokotlačno cev.
- Sito v priključku za vodo izvlecite s ploščatimi kleščami in ga očistite pod tekočo vodo.

### Močna nihanja tlaka

- Čiščenje visokotlačne šobe: Iz šobne izvrtine z iglo odstranite umazanijo in jo od spredaj splaknite z vodo.
- Preverite količino dotoka vode.

### Naprava je netesna

- Neznatna netesnost naprave je tehnično pogojena. Pri močnejši netesnosti se obrnite na pooblaščen servisno službo.

## Pribor in nadomestni deli

Uporabljajte samo originalen pribor in originalne nadomestne dele, ki zagotavljajo varno in nemoteno delovanje naprave.

Informacije o priboru in nadomestnih delih najdete na [www.kaercher.com](http://www.kaercher.com).

## Garancija

V vsaki državi veljajo garancijski pogoji, ki jih določa naše prodajno predstavništvo. Morebitne motnje na napravi, ki so posledica materialnih ali proizvodnih napak, v času garancije brezplačno odpravljamo. V primeru uveljavljanja garancije, se z originalnim računom obrnite na prodajalca oziroma najbližji uporabniški servis. Naslove najdete na:

[www.kaercher.com/dealersearch](http://www.kaercher.com/dealersearch)

## Tehnični podatki

### Električni priključek

Napetost	220-240 V 1-50-60 Hz
----------	-------------------------

Odvzem toka	6 A
-------------	-----

Stopnja zaščite	IPX5
-----------------	------

Razred zaščite	II 
----------------	--------------------------------------------------------------------------------------

Omrežna varovalka (inertna)	10 A
-----------------------------	------

### Vodni priključek

Pritisk dotoka (maks.)	1,2 MPa
------------------------	---------

Temperatura dotoka (maks.)	40 °C
----------------------------	-------

Količina dotoka (min.)	8 l/min
------------------------	---------

### Podatki o zmogljivosti

Delovni tlak	7,4 MPa
--------------	---------

Maks. dovoljeni tlak	11 MPa
----------------------	--------

Črpalna količina, voda	5,2 l/min
------------------------	-----------

Črpalna količina, maksimalna	6,0 l/min
------------------------------	-----------

Povratna sila ročne brizgalne pištole	11 N
---------------------------------------	------

### Mere in teže

Dolžina	280 mm
---------	--------

Širina	182 mm
--------	--------

Višina	390 mm
--------	--------

Teža, pripravljeno za uporabo s priborom	4,5 kg
------------------------------------------	--------

### Ugotovljene vrednosti v skladu z EN 60335-2-79

Vrednost vibracij dlani-roka	1,6 m/s <sup>2</sup>
------------------------------	----------------------

Negotovost K	0,6 m/s <sup>2</sup>
--------------	----------------------

Nivo hrupa L <sub>pA</sub>	78 dB(A)
----------------------------	----------

Negotovost K <sub>pA</sub>	3 dB(A)
----------------------------	---------

Nivo hrupa ob obremenitvi L <sub>WA</sub> + negotovost K <sub>WA</sub>	93 dB(A)
------------------------------------------------------------------------	----------

Pridržujemo si pravico do tehničnih sprememb.

## Izjava EU o skladnosti

S to izjavo potrjujemo, da spodaj omenjeni stroj zaradi svoje zasnove in načina izdelave ustreza temeljnim varnostnim in zdravstvenim zahtevam EU-standardov. Ta izjava izgubi svojo veljavnost, če kdo napravo spremeni brez našega soglasja.

**Proizvod:** visokotlačni čistilec

**Tip:** 1.673-xxx

**Zadevne direktive EU:**

2006/42/ES (+2009/127/ES)

2014/30/EU

2011/65/EU

2000/14/ES

**Uporabljeni usklajeni standardi:**

EN 60335-1

EN 60335-2-79

EN 62233: 2008

EN 55014-1:2017

EN 55014-2: 2015

EN 61000-3-2: 2014

EN 61000-3-3: 2013

EN IEC 63000: 2018

**Postopek ocenjevanja skladnosti:**

2000/14/ES: Priloga V

**Raven zvočne moči dB(A)**

Izmerjeno: 91

Zajamčeno: 93

Podpisniki ravnajo po navodilih in s pooblastilom uprave.

  
H. Jenner

Chairman of the Board of Management

  
S. Reiser

Director Regulatory Affairs & Certification

Pooblaščen oseba za dokumentacijo:

S. Reiser

Alfred Kärcher SE & Co. KG  
Alfred-Kärcher-Straße 28-40  
71364 Winnenden (Germany)

Tel.: +49 7195 14-0

Fax: +49 7195 14-2212

Winnenden, 2022/02/01

## Bezpieczeństwo



Przed rozpoczęciem użytkowania urządzenia należy przeczytać oryginalną instrukcję obsługi i poniższe przepisy bezpieczeństwa. Postępować zgodnie z podanymi wskazaniem. Zeszytu zachować do późniejszego wykorzystania lub dla następnego użytkownika.

### Użytkowanie zgodne z przeznaczeniem

Mijka wysokociśnieniowa przeznaczona jest wyłącznie do zastosowania w gospodarstwach domowych:

- do czyszczenia maszyn, pojazdów, budynków, narezędzi, fasad, tarasów, urządzeń ogrodowych itp. przy użyciu strumienia wody pod wysokim ciśnieniem (w razie potrzeby z dodatkiem środków czyszczących).

### Symbol na urządzeniu



Nie wolno kierować strumienia wysokociśnieniowego na ludzi, zwierzęta, czynny osprzęt elektryczny ani na samo urządzenie. Urządzenie chronić przed mrozem.



Urządzenia nie można podłączać bezpośrednio do sieci wodociągowej.

### Zabezpieczenia

#### ⚠ OSTROŻNIE

Urządzenia zabezpieczające zapewniają ochronę użytkownika i nie wolno ich zmieniać ani pomijać.

#### Wyłącznik urządzenia

Wyłącznik zapobiega niepożądanemu włączeniu się urządzenia.

#### Blokada pistoletu wysokociśnieniowego

Blokada rygluje dźwignię pistoletu natryskowego i zapobiega niezamierzonemu włączeniu się urządzenia.

#### Funkcja automatycznego zatrzymania

Po zwolnieniu dźwigni pistoletu natryskowego wyłącznik ciśnieniowy pompy wyłącza się, a strumień wody pod wysokim ciśnieniem zanika. Po pociągnięciu za dźwignię pompa ponownie się włącza.

### Ochrona środowiska



Materiały użyte do opakowania nadają się do recyklingu. Opakowania poddać utylizacji przyjaznej dla środowiska naturalnego.



Zużyte urządzenia zawierają cenne surowce wtórne, które należy oddać do utylizacji. Wyeksploatowane urządzenia poddawać utylizacji przyjaznej dla środowiska.

Urządzenia elektryczne i elektroniczne często zawierają materiały, które rozporządzane lub utylizowane niewłaściwie, mogą potencjalnie być niebezpieczne dla zdrowia ludzkiego i środowiska. Są jednak kluczowe dla prawidłowego funkcjonowania urządzenia. Urządzenia oznaczone tym symbolem nie mogą być usuwane z odpadami domowymi.



Czyszczenie, podczas którego powstają ścieki zawierające olej, np. mycie silnika lub podłogi samochodu, dozwolone jest tylko w myjniach wyposażonych w separator oleju.

### Wskazówki dotyczące składników (REACH)

Aktualne informacje dotyczące składników znajdują się pod:

[www.kaercher.com/REACH](http://www.kaercher.com/REACH)

## Opis urządzenia

Zakres dostawy urządzenia (zależnie od modelu) jest przedstawiony na opakowaniu. Niniejsza instrukcja obsługi opisuje wszystkie możliwe opcje.

### Rysunki patrz strona 2

- 1 Przyłącze wysokiego ciśnienia
- 2 Wyłącznik urządzenia „0/OFF” / „1/ON”
- 3 Schowek na przewód zasilający
- 4 Przewód zasilający z wtyczką
- 5 Schowek na wąż wysokociśnieniowy
- 6 Uchwyt do noszenia przenoszenia
- 7 Schowek na lancę
- 8 Przechowywanie pistoletu wysokociśnieniowego
- 9 Przyłącze wody z wbudowanym sitem
- 10 Złączka do przyłącza wody
- 11 Tabliczka identyfikacyjna
- 12 Pistolet wysokociśnieniowy
- 13 Blokada pistoletu wysokociśnieniowego
- 14 Wąż wysokociśnieniowy
- 15 Klamra na węża wysokociśnieniowego

### \* Opcjonalnie

- 16 Lanca z frezem do zanieczyszczeń  
Do przywartych zanieczyszczeń, trudnych do usunięcia
- 17 Lanca z dyszą wysokociśnieniową  
Do zwykłych prac związanych z czyszczeniem.

### \*\* Wymagany dodatkowo

- 18 Wąż do wody ze wzmocnioną tkaniną i ze złączem dostępnym na rynku.
  - Średnica min. 1/2 cala (13 mm)
  - Długość min. 7,5 m

## Montaż i uruchomienie

### Rysunki patrz strona 3

- Rysunek **A | B**  
Przed uruchomieniem zamontować luźno dołączone części do urządzenia.
- Rysunek **C | D**  
Wyjąć klamry z pistoletu wysokociśnieniowego i włożyć do niego wąż wysokociśnieniowy. Wcisnąć klamrę aż do zatrzaśnięcia. Sprawdzić bezpieczeństwo połączenia przez pociągnięcie węża wysokociśnieniowego.
- Rysunek **E | F | G**  
Uruchomienie

### UWAGA

Zanieczyszczenia znajdujące się w wodzie mogą uszkodzić pompę wysokociśnieniową i akcesoria. W celu zapewnienia ochrony zaleca się stosowanie filtra wodnego KÄRCHER (wyposażenie specjalne, nr katalogowy 4.730-059).

## Działanie

### ⚠ OSTROŻNIE

Praca na sucho trwająca przez ponad 2 minuty prowadzi do uszkodzenia pompy wysokociśnieniowej. Jeżeli urządzenie nie wytworzy ciśnienia w ciągu 2 minut, należy je wyłączyć i postąpić zgodnie ze wskazówkami z rozdziału „Usuwanie usterek”.



## Praca z wysokim ciśnieniem

### ⚠ **OSTROŻNIE**

W celu uniknięcia uszkodzeń, w trakcie czyszczenia powierzchni lakierowanych zachować co najmniej 30-centymetrowy odstęp.

### **UWAGA**

Nie czyścić opon samochodowych, lakieru ani wrażliwych powierzchni, jak drewno, za pomocą frezu do zanieczyszczeń; niebezpieczeństwo uszkodzenia.

- Ustawić urządzenie na równej powierzchni.
- Rysunek **H 1**
- Czyszczenie

## Przerwanie pracy

- Rysunek **J**
- Zwolnić i zablokować dźwignię pistoletu wysokociśnieniowego.
- W przypadku dłuższych przerw w pracy (ponad 5 minut) dodatkowo wyłączać urządzenie „0/OFF”.

## Zakończenie pracy

### ⚠ **OSTROŻNIE**

Waż wysokociśnieniowy oddzielić od pistoletu wysokociśnieniowego albo urządzenia tylko wtedy, gdy w układzie nie ma ciśnienia.

- Zwolnić dźwignię pistoletu wysokociśnieniowego.
- Wyłączyć urządzenie „0/OFF”.
- Wyciągnąć wtyczkę z gniazdka.
- Zakręcić kran.
- **Nacisnąć dźwignię pistoletu wysokociśnieniowego, aby usunąć resztę ciśnienia z systemu.**
- Zablokować dźwignię pistoletu wysokociśnieniowego.
- Oddzielić urządzenie od dopływu wody.

## Transport i składowanie

### ⚠ **OSTROŻNIE**

Niebezpieczeństwo zranienia i uszkodzenia!  
Zwrócić uwagę na ciężar urządzenia w czasie transportu i składowania.

## Transport ręczny

- Podnieść urządzenie i nosić przy użyciu uchwytu nośnego.

## Transport w pojazdach

- Zabezpieczyć urządzenie przed przesunięciem i przewróceniem się.

## Przechowywanie urządzenia

- Pozostawić urządzenie na równej powierzchni.
- Rysunek **K**
- Umieścić przewód zasilający i wyposażenie przy urządzeniu.

Przed dłuższym okresem przechowywania, np. w zimie należy zwrócić uwagę na wskazówki w rozdziale „Ochrona przeciwdrozowa”.

## Ochrona przeciwdrozowa

### **UWAGA**

Nie w pełni opróżnione urządzenia i akcesoria mogą ulec zniszczeniu przez mróz. Całkowicie opróżnić urządzenie i akcesoria i chronić je przed mrozem.

W celu uniknięcia szkód:

- Całkowicie opróżnić urządzenie z wody: Włączyć urządzenie bez podłączonego węża wysokociśnieniowego i bez podłączonego dopływu wody (maks.

1 min.) i zaczekać, aż z przyłącza wysokociśnieniowego już nie będzie się wydobywać woda. Wyłączyć urządzenie.

- Przechowywać urządzenie z wszystkimi akcesoriami w ogrzewanym pomieszczeniu.

## Dogład i pielęgnacja

Urządzenie nie wymaga konserwacji.

## Konserwacja

### ⚠ **NIEBEZPIECZEŃSTWO**

Niebezpieczeństwo porażenia prądem.

- Przed przystąpieniem do wszelkich prac przy urządzeniu należy odłączyć przewód sieciowy od zasilania.

## Oczyszczyć filtr sitowy na przyłączy wody

Regularnie czyścić sitko przyłącza wody.

### **UWAGA**

Nie wolno uszkodzić sitka.

- Usunąć złącze przyłącza wody.
- Rysunek **L**
- Wyjąć sitko (np. szczypcami płaskimi), umyć pod bieżącą wodą i ponownie założyć.

## Usuwanie usterek

### ⚠ **NIEBEZPIECZEŃSTWO**

Niebezpieczeństwo porażenia prądem.

- Przed przystąpieniem do wszelkich prac przy urządzeniu należy odłączyć przewód sieciowy od zasilania.

## Urządzenie nie działa

- Nacisnąć dźwignię pistoletu wysokociśnieniowego, urządzenie się włączy.
- Sprawdzić, czy napięcie sieciowe podane na tabliczce znamionowej odpowiada napięciu źródła prądu.
- Skontrolować przewód zasilający pod kątem uszkodzeń.

## Urządzenie nie wytwarza ciśnienia

- Całkowicie otworzyć kran.
- Odpowietrzyć urządzenie: Włączyć urządzenie bez podłączonego węża wysokociśnieniowego i zacząć (maks. 2 minuty), aż z przyłącza wysokociśnieniowego zacznie wydobywać się woda bez bąbelków. Wyłączyć urządzenie i ponownie podłączyć wąż wysokociśnieniowy.
- Wyciągnąć szczypcami płaskimi sito z przyłącza wody i oczyścić je pod bieżącą wodą.

## Silne wahania ciśnienia

- Czyszczenie dyszy wysokociśnieniowej: Usunąć zanieczyszczenia z otworu dyszy za pomocą igły i wypukać wodą od przodu.
- Sprawdzić ilość dopływającej wody.

## Nieszczelne urządzenie

- Niewielka nieszczelność urządzenia wynika z jej konstrukcji. W przypadku większej nieszczelności zlecić naprawę w autoryzowanym serwisie.

## Wyposażenie dodatkowe i części zamienne

Stosować tylko oryginalne akcesoria i części zamienne, które gwarantują niezawodną i bezusterkową eksploatację przyrządu.

Informacje dotyczące akcesoriów i części zamiennych można znaleźć na stronie internetowej [www.kaercher.com](http://www.kaercher.com).

## Gwarancja

W każdym kraju obowiązują warunki gwarancji określone przez odpowiedniego lokalnego dystrybutora. Ewentualne usterki urządzenia usuwane są w okresie gwarancji bezpłatnie, o ile spowodowane są błędem materiałowym lub produkcyjnym. W sprawach napraw gwarancyjnych prosimy kierować się z dowodem zakupu do dystrybutora lub do autoryzowanego punktu serwisowego.

Adresy podano pod:

[www.kaercher.com/dealersearch](http://www.kaercher.com/dealersearch)

## Dane techniczne

### Podłączenie do sieci

Napięcie	220-240 V 1~50-60 Hz
----------	-------------------------

Pobór prądu	6 A
-------------	-----

Stopień zabezpieczenia	IPX5
------------------------	------

Klasa ochrony	II 
---------------	--------------------------------------------------------------------------------------

Bezpiecznik sieciowy (zwłoczny)	10 A
---------------------------------	------

### Przyłącze wody

Ciśnienie dopływowe (maks.)	1,2 MPa
-----------------------------	---------

Temperatura doprowadzenia (maks.)	40 °C
-----------------------------------	-------

Ilość doprowadzenia (min.)	8 l/min
----------------------------	---------

### Wydajność

Ciśnienie robocze	7,4 MPa
-------------------	---------

Maks. dopuszczalne ciśnienie	11 MPa
------------------------------	--------

Ilość pobieranej wody	5,2 l/min
-----------------------	-----------

Maks. ilość przetłaczanej cieczy	6,0 l/min
----------------------------------	-----------

Siła odrzutu pistoletu natryskowego	11 N
-------------------------------------	------

### Wymiary i ciężary

Długość	280 mm
---------	--------

Szerokość	182 mm
-----------	--------

Wysokość	390 mm
----------	--------

Ciężar, urządzenie gotowe do pracy wraz z akcesoriami	4,5 kg
-------------------------------------------------------	--------

### Wartości określone zgodnie z EN 60335-2-79

Drgania przenoszone przez kończy- ny górne	1,6 m/s <sup>2</sup> 0,6 m/s <sup>2</sup>
-----------------------------------------------	----------------------------------------------

Niepewność pomiaru K

Poziom ciśnienie akustycznego L <sub>pA</sub>	78 dB(A)
-----------------------------------------------	----------

Niepewność pomiaru K <sub>pA</sub>	3 dB(A)
------------------------------------	---------

Poziom mocy akustycznej L <sub>WA</sub> + Nie- pewność pomiaru K <sub>WA</sub>	93 dB(A)
-----------------------------------------------------------------------------------	----------

Zastrzega się prawo wprowadzania zmian technicznych.

## Deklaracja zgodności UE

Niniejszym oświadczamy, że określone poniżej urządzenie odpowiada pod względem koncepcji, konstrukcji oraz wprowadzonej przez nas do handlu wersji obowiązującym wymogom dyrektywy UE dotyczącym wymagań w zakresie bezpieczeństwa i zdrowia. Wszelkie nieuzgodnione z nami modyfikacje urządzenia powodują utratę ważności tego oświadczenia.

**Produkt:** Myjka wysokociśnieniowa

**Typ:** 1.673-xxx

**Obowiązujące dyrektywy UE**

2006/42/WE (+2009/127/WE)

2014/30/UE

2011/65/UE

2000/14/WE

**Zastosowane normy zharmonizowane**

EN 60335-1

EN 60335-2-79

EN 62233: 2008

EN 55014-1:2017

EN 55014-2: 2015

EN 61000-3-2: 2014

EN 61000-3-3: 2013

EN IEC 63000: 2018

**Zastosowana metoda oceny zgodności**

2000/14/WE: Załącznik V

**Poziom mocy akustycznej dB(A)**

Zmierzony: 91

Gwarantowany: 93

Niżej podpisane osoby działają na zlecenie i z upoważnienia zarządu.



H. Jenner

Chairman of the Board of Management



S. Reiser

Director Regulatory Affairs & Certification

Administrator dokumentacji:  
S. Reiser

Alfred Kärcher SE & Co. KG  
Alfred-Kärcher-Straße 28-40  
71364 Winnenden (Germany)  
Tel.: +49 7195 14-0  
Fax: +49 7195 14-2212

Winnenden, 2022/02/01

## Siguranța



Citiți aceste instrucțiuni din manualul de utilizare original înainte de prima utilizare a aparatului dumneavoastră și instrucțiunile de siguranță anexate. Respectați aceste instrucțiuni. Păstrați aceste manuale pentru viitoarele utilizări sau pentru viitorul posesor.

### Utilizarea corectă

Utilizați acest aparat de curățat sub presiune exclusiv pentru gospodăria particulară.

- la curățarea mașinilor, vehiculelor, utilajelor, fațadelor, teraselor, aparatelor de grădinarit, etc. cu jet de apă sub presiune (în caz de nevoie cu adăugarea de soluție de curățat).

### Simboluri pe aparat



*Nu îndreptați jetul de înaltă presiune spre persoane, animale, echipamente electrice active sau asupra aparatului însuși. Feriți aparatul de îngheț.*



*Aparatul nu poate fi racordat direct la rețeaua publică de alimentare cu apă.*

### Dispozitive de siguranță

#### ⚠ **PRECAUȚIE**

*Dispozitivele de siguranță servesc pentru protecția utilizatorului și nu este permisă modificarea sau scoaterea din funcțiune a acestora.*

#### **Comutator principal**

Comutatorul aparatului împiedică pornirea accidentală a aparatului.

#### **Închizătoare pistol de pulverizat**

Închizătoarea blochează maneta pistolului de pulverizat și împiedică pornirea accidentală a aparatului.

#### **Funcție de oprire automată**

Dacă eliberați mânerul pistolului manual de pulverizat, întrerupătorul manometric decuplează pompa, iar jetul sub presiune se oprește. Dacă trageți de mâner, pompa pornește din nou.

### Protecția mediului înconjurător



Materialele de ambalare sunt reciclabile. Vă rugăm să dezafectați ambalajele într-un mod compatibil cu mediul înconjurător.



Aparatele vechi conțin materiale reciclabile valoroase, care pot fi supuse unui proces de revalorificare. Vă rugăm să eliminați aparatele vechi într-un mod compatibil cu mediul înconjurător.

Aparatele electrice și electronice conțin adesea componente care pot reprezenta un potențial pericol pentru sănătatea persoanelor, în cazul manevrării sau eliminării incorecte. Însă, aceste componente sunt necesare pentru funcționarea corespunzătoare a aparatului. Aparatele marcate cu acest simbol nu trebuie aruncate în gunoii menajeri.



Lucrările de curățare la care se obține apă reziduală cu un conținut de ulei de mașină, de exemplu spălarea motoarelor și a șasiurilor trebuie să fie efectuate numai în locuri special amenajate cu dispozitive de separare și de înlăturare a uleiului de mașină.

### Observații referitoare la materialele conținute (REACH)

Informații actuale referitoare la materialele conținute puteți găsi la adresa:

[www.kaercher.com/REACH](http://www.kaercher.com/REACH)

## Descrierea aparatului

Setul de livrare a aparatului (în funcție de model) este ilustrat pe ambalaj. Acest manual de utilizare descrie toate opțiunile posibile.

#### **Pentru imagini vezi pagina 2**

- 1 Racord de presiune înaltă
- 2 Comutatorul aparatului „0/OFF” / „I/ON”
- 3 Spațiu de depozitare pentru cablul de alimentare
- 4 Cablu de rețea cu ștecher
- 5 Spațiu de depozitare pentru furtunul de presiune
- 6 Mâner pentru transport
- 7 Spațiu de depozitare pentru lance
- 8 Spațiu de depozitare pentru pistolul de pulverizat sub presiune
- 9 Racord de apă cu sită inclusă
- 10 Piesă de cuplare pentru conexiunea de apă
- 11 Plăcuța de tip
- 12 Pistol de pulverizat sub presiune
- 13 Închizătoare pistol de pulverizat
- 14 Furtun de înaltă presiune
- 15 Cleme pentru furtunul de înaltă presiune

#### \* **Opțional**

- 16 Lance cu freză pentru murdărie  
Pentru murdărie persistentă
- 17 Lancia cu duză cvadruplă  
Pentru operațiuni de curățare normale.

#### \*\* **Se necesită suplimentar**

- 18 Furtun cu inserție textilă cu cuplaj uzual.
  - Diametru minim 1/2 țoli (13 mm)
  - Lungime minimă 7,5 m

## Montare și punere în funcțiune

#### **Pentru imagini vezi pagina 3**

→ Figură **A B**  
Înainte de punerea în funcțiune montați piesele nefixate, livrate împreună cu aparatul.

→ Figură **C D**  
Scoateți clemele pistolului de pulverizat sub presiune și introduceți furtunul de înaltă presiune în acesta. Împingeți clema spre interior, până se fixează. Verificați trăgând de furtunul de înaltă presiune, dacă îmbinarea s-a făcut corect.

→ Figură **E F G**  
Punerea în funcțiune

#### **ATENȚIE**

*Impuritățile din apă pot afecta pompa de înaltă presiune și accesoriile. Pentru protecția acestora vă recomandăm filtrul de apă KÄRCHER (accesoriu special, nr. de comandă 4.730-059).*

## Funcționarea

#### ⚠ **PRECAUȚIE**

*Funcționarea uscată timp de mai mult de 2 minute poate duce la deteriorarea pompei de înaltă presiune. În cazul în care aparatul nu generează presiune timp de 2 minute, opriți-l și procedați conform instrucțiunilor din capitolul "Remediarea defecțiunilor".*

### Utilizarea cu presiune înaltă

#### ⚠ **PRECAUȚIE**

*La curățarea suprafețelor lăcuite, trebuie respectată o*

distanță minimă de 30 cm, pentru a evita deteriorarea acestora.

#### **ATENȚIE**

Nu curățați roțile autovehiculelor, vopseaua și suprafețele sensibile, cum ar fi lemnul cu freza pentru murdărie, pericol de deteriorare.

→ Amplasați aparatul pe o suprafață plană.

→ Figură **H** **I**  
Curățarea

#### **Înteruperea utilizării**

→ Figură **J**

Eliberați și blocați maneta pistolului.

→ În cazul pauzelor mai lungi (peste 5 min) se deconectează aparatul de la întrerupător „0/OFF”.

#### **Încheierea utilizării**

##### **⚠ PRECAUȚIE**

Deconectați furtunul de presiune de la pistolul manual de pulverizat sau de la aparat numai atunci, când sistemul de apă este în stare de presiune scăzută.

→ Eliberați maneta pistolului.

→ Opritiți aparatul „0/OFF”.

→ Trageți fișa din priză.

→ Închideți robinetul de apă.

→ **Apăsați maneta pistolului de pulverizat sub presiune pentru a elimina presiunea încă existentă în sistem.**

→ Blocați maneta pistolului.

→ Deconectați aparatul de la sursa de alimentare cu apă.

#### **Transportare și depozitare**

##### **⚠ PRECAUȚIE**

Pericol de rănire și deteriorare a aparatului!

La transport și depozitare, țineți cont de greutatea aparatului.

#### **Transportul manual**

→ Ridicați aparatul de la mânerul de transport și transportați-l în acest fel

#### **Transportul în vehicule**

→ Asigurați aparatul contra alunecării și răsturnării.

#### **Depozitarea aparatului**

→ Amplasați aparatul pe o suprafață plană.

→ Figură **K**  
Depozitați cablul de alimentare și celelalte accesorii la aparat.

În cazul depozitării pe perioade îndelungate, de ex. iarnă, țineți cont suplimentar de indicațiile din capitolul Îngrijire.

#### **Protecția împotriva înghețului**

##### **ATENȚIE**

Dacă nu goliți complet aparatul și accesoriile, acestea pot fi distruse de îngheț. Goliți complet aparatul și accesoriile acestuia și feriiți-le de îngheț.

Pentru evitarea deteriorărilor:

→ Goliți în totalitate apa din aparat: Porniți aparatul cu furtunul de înaltă presiune și racordul la sursa de alimentare cu apă deconectați (max. 1 minut) și așteptați până când nu mai iese apă din racordul de presiune înaltă. Opritiți aparatul.

→ Aparatul și toate accesoriile trebuie depozitate într-o încăpere ferită de îngheț.

#### **Îngrijirea și întreținerea**

Aparatul nu necesită întreținere.

#### **Îngrijirea**

##### **⚠ PERICOL**

Pericol de electrocutare.

→ Înaintea tuturor lucrărilor la aparat, opritiți aparatul și scoateți ștecherul din priză.

#### **Curățarea sitei din racordul de apă**

Curățați la intervale regulate sitea din racordul de apă.

##### **ATENȚIE**

Aceasta nu poate fi deteriorată.

→ Îndepărtați cuplajul de la racordul de apă.

→ Figură **L**

Scoateți sitea (de exemplu, cu un clește) curățați-o sub un jet de apă curentă și apoi introduceți-o la loc.

#### **Remediarea defecțiunilor**

##### **⚠ PERICOL**

Pericol de electrocutare.

→ Înaintea tuturor lucrărilor la aparat, opritiți aparatul și scoateți ștecherul din priză.

#### **Aparatul nu funcționează**

→ Apăsați maneta pistolului manual de pulverizat, aparatul pornește.

→ Verificați dacă tensiunea indicată pe plăcuța de tip coincide cu tensiunea sursei de alimentare.

→ Verificați cablul de alimentare, pentru a vedea dacă este deteriorat.

#### **Aparatul nu ajunge la presiunea dorită**

→ Deschideți robinetul de apă în totalitate.

→ Evacuarea aerului din aparat: Porniți aparatul cu furtunul de înaltă presiune deconectat și lăsați-l să funcționeze (max. 2 min.), până ce apa iese pe ieșirea de înaltă presiune fără a conține bule de aer. Opritiți aparatul și racordați furtunul de înaltă presiune.

→ Se scoate, cu un clește, filtrul de la racordul de apă și se spală sub jet de apă.

#### **Oscilații puternice de presiune**

→ Curățați duza de înaltă presiune: îndepărtați cu un ac murdăria din gaura duzei și apoi clătiți din față cu apă.

→ Verificați cantitatea de apă de alimentare.

#### **Aparatul nu este etans**

→ O mică neetanșitate a aparatului este condiționată de motive tehnice. În caz de neetanșitate mare, adresați-vă service-ului.

## Accesorii și piese de schimb

Utilizați doar accesorii și piese de schimb originale; acestea oferă garanția unei funcționări sigure și fără defecțiuni a aparatului.

Informații referitoare la accesorii și piese de schimb se găsesc la adresa [www.kaercher.com](http://www.kaercher.com).

## Garanție

În fiecare țară sunt valabile condițiile de garanție publicate de distribuitorul nostru din țara respectivă. Eventuale defecțiuni ale acestui aparat, care survin în perioada de garanție și care sunt rezultatul unor defecte de fabricație sau de material, vor fi remediate gratuit. Pentru a putea beneficia de garanție, prezentați-vă cu chitanța de cumpărare la magazin sau la cea mai apropiată unitate de service autorizată.

Pentru adrese accesați:

[www.kaercher.com/dealersearch](http://www.kaercher.com/dealersearch)

## Date tehnice

### Racord electric

Tensiune	220-240 V
	1~50-60 Hz

Consum de curent	6 A
------------------	-----

Grad de protecție	IPX5
-------------------	------

Clasa de protecție	II <input type="checkbox"/>
--------------------	-----------------------------

Siguranță pentru rețea (temporizată)	10 A
--------------------------------------	------

### Racordul de apă

Presiunea de circulare (max.)	1,2 MPa
-------------------------------	---------

Temperatura de circulare (max.)	40 °C
---------------------------------	-------

Debitul de circulare (min.)	8 l/min
-----------------------------	---------

### Caracteristicile de performanță

Presiunea de lucru	7,4 MPa
--------------------	---------

Presiunea maximă admisă	11 MPa
-------------------------	--------

Debit, apă	5,2 l/min
------------	-----------

Debit maxim	6,0 l/min
-------------	-----------

Reculul pistolului de pulverizat	11 N
----------------------------------	------

### Dimensiuni și masa

Lungime	280 mm
---------	--------

Lățime	182 mm
--------	--------

Înălțime	390 mm
----------	--------

Greutate în stare de funcționare cu accesorii	4,5 kg
-----------------------------------------------	--------

### Valori determinate conform EN 60335-2-79

Valoare vibrație mână-braț	1,6 m/s <sup>2</sup>
----------------------------	----------------------

Nesiguranță K	0,6 m/s <sup>2</sup>
---------------	----------------------

Nivel de zgomot L <sub>PA</sub>	78 dB(A)
---------------------------------	----------

Nesiguranță K <sub>PA</sub>	3 dB(A)
-----------------------------	---------

Nivelul puterii energiei L <sub>WA</sub> + nesiguranță K <sub>WA</sub>	93 dB(A)
------------------------------------------------------------------------	----------

Se rezervă dreptul la modificări tehnice.

## Declarație UE de conformitate

Prin prezenta declarăm că aparatul desemnat mai jos corespunde cerințelor fundamentale privind siguranța în exploatare și sănătatea incluse în directivele UE aplicabile, datorită conceptului și a modului de construcție pe care se bazează, în varianta comercializată de noi. În cazul efectuării unei modificări a aparatului care nu a fost convenită cu noi, această declarație își pierde valabilitatea.

**Produs:** Aparat de curățare sub presiune

**Tip:** 1.673-xxx

**Directive UE respectate:**

2006/42/CE (+2009/127/CE)

2014/30/UE

2011/65/UE

2000/14/CE

**Norme armonizate utilizate:**

EN 60335-1

EN 60335-2-79

EN 62233: 2008

EN 55014-1:2017

EN 55014-2: 2015

EN 61000-3-2: 2014

EN 61000-3-3: 2013

EN IEC 63000: 2018

**Procedura de evaluare a conformității:**

2000/14/CE: Anexa V

**Nivel de zgomot dB(A)**

măsurat: 91

garantat: 93

Semnatarii acționează în numele și prin împuternicirea Consiliului director.

  
H. Jenner

Chairman of the Board of Management

  
S. Reiser

Director Regulatory Affairs & Certification

Reprezentant autorizat cu eliberarea documentelor  
S. Reiser

Alfred Kärcher SE & Co. KG  
Alfred-Kärcher-Straße 28-40  
71364 Winnenden (Germany)  
Tel.: +49 7195 14-0  
Fax: +49 7195 14-2212

Winnenden, 2022/02/01

## Bezpečnosť



Prečítajte si pred prvým použitím vášho prístroja tento originálny návod na používanie a priložené bezpečnostné pokyny. Konajte podľa nich. Ušachovajte si oba návody pre možné neskoršie použitie alebo pre ďalšieho majiteľa prístroja.

## Používanie výrobku v súlade s jeho určením

Tento vysokotlakový čistič používajte výhradne na prácu v domácnosti.

- na umývanie strojov, vozidiel, stavieb, náradia, fasád, terás, záhradného náradia atď. spolu s vysokotlakovým prúdom vody (v prípade potreby s pridaním čistiacich prostriedkov).

## Symboly na prístroji



*Vysokotlakový prúd sa nesmie nasmerovať na osoby, zvieratá, aktívne elektrické zariadenia alebo na samotný prístroj. Prístroj chráňte pred mrazom.*



*Prístroj sa nesmie pripojiť priamo na verejnú sieť s pitnou vodou.*

## Bezpečnostné prvky

### ⚠ UPOZORNENIE

*Bezpečnostné prvky slúžia na ochranu používateľa pred poranením a nesmú byť zmenené ani vyradené z činnosti.*

### Vypínač prístroja

Vypínač zariadenia zabraňuje nezávislej prevádzke zariadenia.

### Zablokovanie vysokotlakovej pištole

Zaistenie zablokuje páku vysokotlakovej pištole a zabraňuje neúmyselnému spusteniu prístroja.

### Funkcia automatického zastavenia

Pri uvoľnení páčky vysokotlakovej pištole sa vypne tlakový spínač čerpadla, ktorý zastaví vysokotlakový prúd vody. Po potiahnutí páčky sa znova zapne čerpadlo.

## Ochrana životného prostredia



Obalové materiály sú recyklovateľné. Obal zlikvidujte podľa ekologických zásad.



Staré stroje obsahujú hodnotné recyklovateľné látky, ktoré by sa mali opäť zužitkovať. Staré prístroje likvidujte podľa ekologických zásad

Elektrické a elektronické prístroje často obsahujú súčasti, ktoré môžu pri nesprávnom zaobchádzaní alebo nesprávnej likvidácii predstavovať potenciálne nebezpečenstvo pre ľudské zdravie a životné prostredie. Tieto súčasti sú však potrebné pre správnu prevádzku prístroja. Prístroje označené týmto symbolom sa nesmú likvidovať spolu s domovým odpadom.



Čistiace práce, pri ktorých vznikajú odpadové vody s obsahom oleja, napr. pri čistení motora, čistení podlahy prístroja, sa môžu vykonávať iba v umyvárkach s odlučovačom oleja.

### Pokyny k zloženiu (REACH)

Aktuálne informácie o zložení nájdete na:

[www.kaercher.com/REACH](http://www.kaercher.com/REACH)

## Popis prístroja

Rozsah dodávky zariadenia (v závislosti od modelu) je znázornený na obale. Tento návod na obsluhu popisuje všetky možné voliteľné vybavenia.

### Ilustrácie – pozri na strane 2

- 1 Vysokotlaková prípojka
- 2 Vypínač zariadenia „0/OFF“ / „I/ON“
- 3 Priestor pre uloženie kábla elektrickej siete
- 4 Prípojka siete so sieťovou zástrčkou
- 5 Uloženie vysokotlakovej hadice
- 6 Rukoväť
- 7 Uloženie trysky
- 8 Uschovanie vysokotlakovej pištole
- 9 Prípojka vody so zabudovaným sítkom
- 10 Spojovací diel na pripojenie privodu vody
- 11 Výrobný štítok
- 12 Vysokotlaková pištoľ
- 13 Zablokovanie vysokotlakovej pištole
- 14 Vysokotlaková hadica
- 15 Svorka vysokotlakovej hadice

### \* Voliteľné

- 16 Prúdnicca s frérou na nečistoty  
Pri silnom znečistení
- 17 Prúdnicca s jednoduchou dýzou  
Na normálne čistiace úlohy.

### \*\* Dodatočne sa vyžaduje

- 18 Tkaninová vystužená vodná hadica s bežnou obchodnou spojku.
  - Priemer najmenej 1/2" (13 mm)
  - Dĺžka najmenej 7,5 m

## Montáž a uvedenie do prevádzky

### Ilustrácie – pozri na strane 3

- Obrázok **A B**  
Pred uvedením zariadenia do prevádzky namontujte dielce voľne priložené k zariadeniu.
- Obrázok **C D**  
Z vysokotlakovej pištole vyťahnite svorku a vysokotlakovú hadicu zasunite do vysokotlakovej pištole. Sponu zatlačte, až kým nezapadne na svoje miesto. Potiahnutím za vysokotlakovú hadicu skontrolujte bezpečné spojenie.
- Obrázok **E F G**  
Uvedenie do prevádzky

### POZOR

*Nečistoty vo vode môžu poškodiť vysokotlakové čerpadlo a príslušenstvo. Na ochranu sa odporúča použitie vodného filtra spoločnosti KÄRCHER (špeciálne príslušenstvo, objednávacie číslo 4.730-059).*

## Prevádzka

### ⚠ UPOZORNENIE

*Chod na sucho viac ako 2 minúty spôsobí poškodenie vysokotlakového čerpadla. Ak prístroj do 2 minút nevytvorí tlak, vypnite prístroj a postupujte podľa pokynov uvedených v kapitole „Pomoc v prípade porúch“.*

## Prevádzka s vysokým tlakom

### ⚠ UPOZORNENIE

*Pri čistení lakovaných povrchov dodržiavajte vzdialenosť striekania najmenej 30 cm, aby ste zabránili poškodeniu.*

### POZOR

*Automobilové pneumatiky, lak alebo citlivé plochy, napr. drevo nečistíte s frérou na blato. Vzniká nebezpečenstvo poškodenia.*

- Prístroj postavte na rovnú plochu.
- Obrázok **H I**

Čistenie

### Prerušenie prevádzky

- Obrázok **J**
- Uvoľnite a zaistite páčku vysokotlakovej pištole.
- Pri dlhších prestávkach pri práci (viac ako 5 minút) vypnite zariadenie vypínačom „0/OFF“.

### Ukončenie prevádzky

#### ⚠ **UPOZORNENIE**

Vysokotlakovú hadicu odpojte len od vysokotlakovcej pištole alebo prístroja, ak nie je v systéme žiadny tlak.

- Uvoľnite páčku vysokotlakovej pištole.
- Zariadenie vypnite „0/VYP“.
- Vytiahnite zástrčku zo zásuvky.
- Vodovodný kohút uzavrite.
- **Stlačte páčku striekacej pištole, aby došlo k odstráneniu tlaku prítomného v systéme.**
- Zablokujte páčku vysokotlakovej pištole.
- Zariadenie odpojte od vodovodnej prípojky.

## Preprava a skladovanie

#### ⚠ **UPOZORNENIE**

Nebezpečenstvo zranenia a poškodenia!

Pri preprave a skladovaní zariadenia dbajte na jeho hmotnosť.

### Ručná preprava

- Zariadenie zdvihnite a prenášajte za prenosný držiak.

### Preprava vo vozidlách

- Prístroj zaistite proti zošmyknutiu a prevráteniu.

### Uskladnenie prístroja

- Prístroj postavte na rovnú plochu.
- Obrázok **K**
- Sieťový kábel a zvyšné príslušenstvo uložte do prístroja.

Pred dlhším skladovaním, napr. v zime, dodatočne zohľadnite pokyny uvedené v kapitole Ošetrovanie.

### Ochrana proti zamrznutiu

#### **POZOR**

Prístroje a príslušenstvo, ktoré nie sú úplne vyprázdnené, môžu byť poškodené mrazom. Vyprázdnite úplne prístroj a príslušenstvo a chráňte ich pred mrazom.

Aby ste zabránili vzniku škôd:

- Zo zariadenia vypustíte všetku vodu: Zapnite zariadenie bez pripojenej vysokotlakovej hadice a vodovodnej prípojky (max. 1 min.) a počkajte, kým už z vysokotlakovej prípojky nebude vytekať žiadna voda. Zariadenie vypnite.
- Zariadenie s kompletným príslušenstvom uschovejte na mieste chránenom pred mrazom.

## Údržba a ošetrovanie

Zariadenie si nevyžaduje údržbu.

### Ošetrovanie

#### ⚠ **NEBEZPEČENSTVO**

Nebezpečenstvo úderu elektrickým prúdom.

- **Pred všetkými prácami prístroj vypnite a vytiahnite sieťovú zástrčku.**

### Vyčistenie sitka v privode vody

Pravidelne čistite sitko vo vodnej prípojke.

#### **POZOR**

Sitko sa nesmie poškodiť.

- Odstráňte spojku vodnej prípojky.
- Obrázok **L**
- Vytiahnite sitko (napr. pomocou plochých klieští), očistite ho pod tečúcou vodou a potom ho znovu nasadte.

## Pomoc pri poruchách

#### ⚠ **NEBEZPEČENSTVO**

Nebezpečenstvo úderu elektrickým prúdom.

- **Pred všetkými prácami prístroj vypnite a vytiahnite sieťovú zástrčku.**

### Spotrebič sa nezapína

- Po stlačení páčky vysokotlakovej pištole sa zapne prístroj.
- Skontrolujte, či napätie uvedené na výrobnom štítku súhlasí s napätím napájacieho zdroja.
- Skontrolujte, či nie je kábel elektrickej siete poškodený.

### Zariadenie nedosahuje požadovaný tlak

- Úplne otvorte vodovodný kohút.
- Zariadenie odvzdušnite: Zariadenie zapnite bez vysokotlakovej hadice a počkajte (max. 2 minúty), kým voda nevystupuje na vysokotlakovej prípojke bez bubliniek. Zariadenie vypnite a opäť pripojte vysokotlakovú hadicu.
- Plochými kliešťami vytiahnite sitko z vodovodnej prípojky a umyte ho pod tečúcou vodou.

### Silné výkyvy tlaku

- Vyčistite vysokotlakovú dýzu: Ihlu odstráňte nečistoty z vrtania dýzy a vypláchnite vodou smerom dopredu.
- Skontrolujte pritekajúce množstvo vody.

### Zariadenie netesní

- Malá netesnosť zariadenia je technicky normálna. Pri veľkej netesnosti sa obráťte na autorizovanú servisnú službu.

## Príslušenstvo a náhradné diely

Používajte len originálne príslušenstvo a originálne náhradné diely, pretože zaručujú bezpečnú a bezporuchovú prevádzku prístroja.

Informácie o príslušenstve a náhradných dieloch nájdete na stránke [www.kaercher.com](http://www.kaercher.com).

## Záruka

V každej krajine platia záručné podmienky našej distribučnej organizácie. Prípadné poruchy spotrebiča odstránime počas záručnej lehoty bezplatne, ak sú ich príčinou chyby materiálu alebo výrobné chyby. Pri uplatňovaní záruky sa spolu s dokladom o kúpe zariadenia láskavo obráťte na predajcu alebo na najbližší autorizovaný zákaznícky servis.

Adresy nájdete na:

[www.kaercher.com/dealersearch](http://www.kaercher.com/dealersearch)

## Technické údaje

### Elektrická prípojka

Napätie 220-240 V  
1-50-60 Hz

Elektrický prúd 6 A

Stupeň ochrany IPX5

Krytie II 

Sieťový istič (pomalý) 10 A

### Vodovodná prípojka

Prívodný tlak (max.) 1,2 MPa

Prívodná teplota (max.) 40 °C

Prívodné množstvo (min.) 8 l/min

### Údaje o výkone

Prevádzkový tlak 7,4 MPa

Max. prípustný tlak 11 MPa

Dopravované množstvo, voda 5,2 l/min

Maximálne dopravované množstvo 6,0 l/min

Reaktívna sila ručnej striekacej pištole 11 N

### Rozmery a hmotnosť

Dĺžka 280 mm

Šírka 182 mm

Výška 390 mm

Hmotnosť, s príslušenstvom pripravené na prevádzku 4,5 kg

### Zistené hodnoty podľa EN 60335-2-79

Hodnota vibrácií v ruke/ramene 1,6 m/s<sup>2</sup>

Nebezpečnosť K 0,6 m/s<sup>2</sup>

Hlučnosť L<sub>pA</sub> 78 dB(A)

Nebezpečnosť K<sub>pA</sub> 3 dB(A)

Hlučnosť L<sub>WA</sub> + nebezpečnosť K<sub>WA</sub> 93 dB(A)

Technické zmeny vyhradené.

## EÚ Vyhlásenie o zhode

Týmto vyhlasujeme, že ďalej označený stroj zodpovedá na základe jeho koncepcie a konštrukcie a takisto vyhovovania, ktoré sme dodali, príslušným základným požiadavkám na bezpečnosť a ochranu zdravia uvedeným v smerniciach EÚ. Pri zmene stroja, ktorá nebola nami odsúhlasená, stráca toto prehlásenie svoju platnosť.

**Výrobok:** Vysokotlakový čistič

**Typ:** 1.673-xxx

**Príslušné Smernice EÚ:**

2006/42/ES (+2009/127/ES)

2014/30/EÚ

2011/65/EÚ

2000/14/ES

**Uplatňované harmonizované normy:**

EN 60335-1

EN 60335-2-79

EN 62233: 2008

EN 55014-1:2017

EN 55014-2: 2015

EN 61000-3-2: 2014

EN 61000-3-3: 2013

EN IEC 63000: 2018

**Uplatňované postupy posudzovania zhody:**

2000/14/ES: Príloha V

**Úroveň akustického výkonu dB(A)**

Nameraná: 91

Zaručovaná: 93

Podpísaní jednú z poverenia a s plnou mocou predstavenstva.

  
H. Jenner

Chairman of the Board of Management

  
S. Reiser

Director Regulatory Affairs & Certification

Osoba zodpovedná za dokumentáciu:

S. Reiser

Alfred Kärcher SE & Co. KG  
Alfred-Kärcher-Straße 28-40  
71364 Winnenden (Germany)  
Tel.: +49 7195 14-0  
Fax: +49 7195 14-2212

Winnenden, 2022/02/01



## Sigurnost



Prije prve uporabe Vašeg uređaja pročitate ove originalne upute za rad i priložene sigurnosne upute i postupajte prema njima. Objave bilježnice sačuvajte za kasniju uporabu ili za sljedećeg vlasnika.

### Namjensko korištenje

Ovaj visokotlačni čistač koristite isključivo u privatnom kućanstvu.

- za čišćenje strojeva, vozila, zgrada, alata, fasada, terasa, vrtnih strojeva itd. visokotlačnim vodenim mlazom (prema potrebi uz dodatak sredstava za pranje).

### Simboli na uređaju



Visokotlačni mlaz ne usmjeravajte na osobe, životinje, aktivnu električnu opremu ili na sam uređaj.

Zaštiti uređaj od mraza.



Uređaj se ne smije neposredno priključiti na javnu vodovodnu mrežu.

### Sigurnosni uređaji

#### △ OPREZ

Sigurnosna oprema služi zaštititi korisnika te se stoga ne smije mijenjati niti zaobilaziti.

#### Sklopka uređaja

Sklopka uređaja sprječava njegov neželjeni rad.

#### Zapor visokotlačne prskalice

Zapor blokira polugu visokotlačne prskalice i sprječava nehotično pokretanje uređaja.

#### Funkcija Auto-Stop

Kada se pusti poluga visokotlačne prskalice, tlačna sklopka isključuje pumpu i zaustavlja visokotlačni mlaz. Kada se poluga povuče, pumpa se ponovo uključuje.

### Zaštita okoliša



Materijali ambalaže se mogu reciklirati. Ambalažu odložite na otpad u skladu s propisima o očuvanju okoliša.



Stari uređaji sadrže vrijedne materijale koji se mogu reciklirati te bi ih stoga trebalo predati kao sekundarne sirovine. Stare uređaje odložite na otpad u skladu s propisima o očuvanju okoliša.

Električni i električni dijelovi često sadrže sastavne dijelove koji pri pogrešnom rukovanju ili pogrešnom zbrinjavanju mogu predstavljati potencijalnu opasnost za ljudsko zdravlje i okoliš. Ipak, ti sastavni dijelovi nužni su za propisani pogon uređaja. Uređaji označeni ovim simbolom ne smiju se odlagati u komunalni otpad.



Radovi na čišćenju kod kojih nastaju uljne otpadne vode, kao što su pranje motora, pranje donjeg dijela vozila, smiju se izvoditi samo u praonicama sa separatorom ulja.

#### Napomene o sastojcima (REACH)

Aktualne informacije o sastojcima možete pronaći na stranici:

[www.kaercher.com/REACH](http://www.kaercher.com/REACH)

## Opis uređaja

Sadržaj isporuke uređaja (ovisno o modelu) prikazan je na ambalaži. Ove upute za uporabu opisuju sve moguće opcije.

#### Slike pogledajte na stranici 2

- 1 Priključak visokog tlaka
- 2 Sklopka uređaja "0/OFF" / "I/ON"
- 3 Prihvatni držač priključnog kabela
- 4 Strujni priključni kabel s utikačem
- 5 Prihvatni držač visokotlačnog crijeva
- 6 Ručka za nošenje
- 7 Prihvatni držač cijevi za prskanje
- 8 Prihvatni držač za visokotlačnu prskalicu
- 9 Priključak za vodu s ugrađenom mrežicom
- 10 Dio spojke za priključak za vodu
- 11 Označna pločica
- 12 Visokotlačna prskalice
- 13 Zapor visokotlačne prskalice
- 14 Visokotlačno crijevo
- 15 Stezaljka visokotlačnog crijeva

#### \* Opcionalno

- 16 Crijev za prskanje sa strugalom za prljavštinu  
Za tvrdokornu nečistoću
- 17 Cijev za prskanje s jednostrukom sapnicom  
Za normalne radove čišćenja.

#### \*\* Dodatno neophodno

- 18 Crijevo za vodu ojačano tkanjem s uobičajenom spojkom.
  - promjer najmanje 1/2 inča (13 mm)
  - duljina najmanje 7,5 m

## Montaža i stavljanje u pogon

#### Slike pogledajte na stranici 3

- Slika **A B**  
Prije puštanja u rad montirajte nespojene dijelove koji su priloženi uz uređaj.
- Slika **C D**  
Stezaljke izvucite iz visokotlačne prskalice, a visokotlačno crijevo utaknite u visokotlačnu prskalicu. Utisnite stezaljku tako da dosjedne. Povlačenjem visokotlačnog crijeva provjerite je li spoj siguran.
- Slika **E F G**  
Puštanje u pogon

#### PAŽNJA

Onečišćenja u vodi mogu oštetiti visokotlačnu pumpu i pribor. Radi zaštite preporučuje se primjena Kärcherovog filtra za vodu (poseban pribor, kataloški br. 4.730-059).

## U radu

#### △ OPREZ

Rad na suho koji traje više od 2 minute može oštetiti visokotlačnu pumpu. Ako uređaj u roku od 2 min. ne uspostavi tlak, isključite ga i postupite sukladno uputama u poglavlju "Otklanjanje smetnji".

### Rad s visokim tlakom

#### △ OPREZ

Prilikom čišćenja lakiranih površina valja održavati razmak od najmanje 30 cm, kako bi se izbjegla oštećenja.

#### PAŽNJA

Strugalom za prljavštinu nemojte čistiti automobilske gume, lak ili osjetljive površine kao što je drvo, jer postoji opasnost od oštećenja.

- Postavite uređaj na ravnu podlogu.

- Slika **H I**  
Čišćenje

## Prekid rada

- Slika **J**  
Otpustite i zakočite polugu visokotlačne prskalice.
- Kod duljih radnih stanki (više od 5 minuta) uređaj dodatno isključite s "0/OFF".

## Kraj rada

### ⚠ **OPREZ**

Visokotlačno crijevo odvojite od visokotlačne prskalice ili od uređaja samo ako je sustav rastlačen.

- Otpustite polugu visokotlačne prskalice.
- Isključite uređaj s "0/OFF".
- Strujni utikač izvucite iz utičnice.
- Zatvorite pipu za vodu.
- **Pritisnite polugu visokotlačne prskalice kako biste rastlačili sustav.**
- Zakočite polugu visokotlačne prskalice.
- Odvojite uređaj od dovoda vode.

## Transport i skladištenje

### ⚠ **OPREZ**

Opasnost od ozljeda i oštećenja!

Pri transportu u skladištenju pazite na težinu uređaja.

## Ručni transport

- Uređaj podignite i nosite držeći ga za ručicu za nošenje.

## Transport vozilima

- Osigurajte uređaj od proklizavanja i naginjanja.

## Čuvanje uređaja

- Stroj postavite na ravnu podlogu.
- Slika **K**  
Priključni kabel i ostali pribor odložite na odgovarajuća mjesta na uređaju.

Prije dužeg skladištenja, primjerice zimi, postupite dodatno u skladu s napomenama iz poglavlja "Njega".

## Zaštita od smrzavanja

### **PAŽNJA**

Mraz može uništiti uređaje i pribor koji nisu u potpunosti ispražnjeni. Uređaj i pribor sasvim ispražnite i zaštitite od mraza.

Kako biste spriječili oštećenja:

- Ispražnite svu vodu iz uređaja: Uključite uređaj bez priključenog visokotlačnog crijeva i bez priključenog dovoda vode (maks. 1 min) te pričekajte da na visokotlačnom priključku prestane istjecati voda. Isključite uređaj.
- Uređaj zajedno sa cjelokupnim priborom čuvajte u prostoriji zaštićenoj od mraza.

## Održavanje i njega

Uređaj nije potrebno održavati.

## Njega

### ⚠ **OPASNOST**

Opasnost od strujnog udara.

- Uređaj prije svih radova na njemu isključite i izvucite strujni utikač iz utičnice.

### Čišćenje mrežice u priključku za vodu

Redovito čistite mrežicu u priključku za vodu.

### **PAŽNJA**

Mrežica se ne smije oštetiti.

- Skinite spojku s priključka za vodu.
- Slika **L**  
Sito izvucite sito (npr. plosnatim klijestima), očistite pod tekućom vodom pa ga ponovno umetnite.

## Otklanjanje smetnji

### ⚠ **OPASNOST**

Opasnost od strujnog udara.

- Uređaj prije svih radova na njemu isključite i izvucite strujni utikač iz utičnice.

## Stroj ne radi

- Pritisnite polugu visokotlačne prskalice, nakon čega će se uređaj uključiti.
- Provjerite podudara li se navedeni napon na natpisnoj pločici s naponom izvora struje.
- Provjerite je li strujni priključni kabel oštećen.

## U uređaju se ne uspostavlja tlak

- Otvorite pipu za vodu do kraja.
- Odražite uređaj: Uključite uređaj bez priključenog visokotlačnog crijeva i pričekajte (najviše 2 minute) da voda iz visokotlačnog priključka počne izlaziti bez mjehurića. Isključite uređaj te ponovo priključite visokotlačno crijevo.
- Mrežicu u priključku za vodu izvucite plosnatim klijestima i operite pod tekućom vodom.

## Jaka kolebanja tlaka

- Čišćenje visokotlačne mlaznice: Nečistoću iz otvora mlaznice uklonite iglom i vodom isperite s prednje strane.
- Provjerite dovodnu količinu vode.

## Uređaj ne brtvi

- Mala propusnost uređaja je tehnički uvjetovana. U slučaju jače propusnosti obratite se ovlaštenoj servisnoj službi.

## Pribor i pričuvni dijelovi

Upotrebljavajte samo originalni pribor i originalne rezervne dijelove, oni jamče za siguran rad uređaja bez smetnji.

Informacije o priboru i rezervnim dijelovima možete pronaći na [www.kaercher.com](http://www.kaercher.com).

## Jamstvo

U svakoj zemlji važe jamstveni uvjeti koje je izdala naša nadležna organizacija za distribuciju. Eventualne smetnje na stroju za vrijeme trajanja jamstva uklanjamo besplatno ukoliko je uzrok greška u materijalu ili proizvodnji. U slučaju koji podliježe garanciji obratite se, uz prilaganje potvrde o kupnji, Vašem prodavaču ili najbližoj ovlaštenoj servisnoj službi.

Adrese možete pronaći na:

[www.kaercher.com/dealrsearch](http://www.kaercher.com/dealrsearch)

## Tehnički podaci

### Električni priključak

Napon	220-240 V 1-50-60 Hz
-------	-------------------------

Potrošnja struje	6 A
------------------	-----

Stupanj zaštite	IPX5
-----------------	------

Klasa zaštite	II 
---------------	--------------------------------------------------------------------------------------

Strujna zaštita (inertna)	10 A
---------------------------	------

### Priključak za vodu

Dovodni tlak (maks.)	1,2 MPa
----------------------	---------

Dovodna temperatura (maks.)	40 °C
-----------------------------	-------

Dovodni protok (min.)	8 l/min
-----------------------	---------

### Podaci o snazi

Radni tlak	7,4 MPa
------------	---------

Maks. dozvoljeni tlak	11 MPa
-----------------------	--------

Protok vode	5,2 l/min
-------------	-----------

Maksimalni protok	6,0 l/min
-------------------	-----------

Povratna udarna sila ručnog pištolja za prskanje	11 N
--------------------------------------------------	------

### Dimenzije i težine

Duljina	280 mm
---------	--------

Širina	182 mm
--------	--------

Visina	390 mm
--------	--------

Težina u stanju pripravnosti za rad, s priborom	4,5 kg
-------------------------------------------------	--------

### Utvrđene vrijednosti prema EN 60335-2-79

Vrijednost vibracije na ruci	1,6 m/s <sup>2</sup>
------------------------------	----------------------

Nepouzdanost K	0,6 m/s <sup>2</sup>
----------------	----------------------

Razina zvučnog tlaka L <sub>pA</sub>	78 dB(A)
--------------------------------------	----------

Nepouzdanost K <sub>pA</sub>	3 dB(A)
------------------------------	---------

Razina zvučne snage L <sub>WA</sub> + nepouzdanost K <sub>WA</sub>	93 dB(A)
--------------------------------------------------------------------	----------

Pridržano pravo na tehničke izmjene.

## EU izjava o sukladnosti

Izjavljujemo da navedeni uređaj u svojoj zamisli i konstrukciji te kod nas korištenoj izvedbi odgovara osnovnim sigurnosnim i zdravstvenim zahtjevima u skladu s niže navedenim direktivama Europske Zajednice. Ova izjava gubi valjanost u slučaju izmjene stroja koja nisu ugovorene s nama.

**Proizvod:** Visokotlačni čistač

**Tip:** 1.673-xxx

**Odgovarajuće smjernice EU:**

2006/42/EZ (+2009/127/EZ)

2014/30/EU

2011/65/EU

2000/14/EZ

**Primijenjene usklađene norme:**

EN 60335-1

EN 60335-2-79

EN 62233: 2008

EN 55014-1:2017

EN 55014-2: 2015

EN 61000-3-2: 2014

EN 61000-3-3: 2013

EN IEC 63000: 2018

**Primijenjeni postupak ocjenjivanja suglasja:**

2000/14/EZ: privitak V

**Razina jačine zvuka dB(A)**

Izmjerena: 91

Zajamčena: 93

Dolje potpisani djeluju u ime i po opunomoćenju uprave.

  
H. Jenner

Chairman of the Board of Management

  
S. Reiser

Director Regulatory Affairs & Certification

Opunomoćeni za izradu dokumentacije:

S. Reiser

Alfred Kärcher SE & Co. KG  
Alfred-Kärcher-Straße 28-40  
71364 Winnenden (Germany)  
Tel.: +49 7195 14-0  
Fax: +49 7195 14-2212

Winnenden, 2022/02/01

## Sigurnost



Pre prve upotrebe Vašeg uređaja pročitate ovo originalno uputstvo za rad i priložene sigurnosne napomene i postupajte prema njima. Sačuvajte obe sveske za kasniju upotrebu ili za sledećeg vlasnika.

### Namensko korišćenje

Ovaj visokopritisni uređaj za čišćenje upotrebljavajte isključivo u privatnom domaćinstvu.

- za čišćenje mašina, vozila, zgrada, alata, fasada, terasa, baštenskih uređaja itd. mlazom vode pod visokim pritiskom (prema potrebi uz dodatak deterdženata).

### Simboli na uređaju



*Mlaz pod visokim pritiskom ne usmeravajte na ljude, životinje, aktivnu električnu opremu ili na sam uređaj.*

*Uređaj čuvati od mraza.*



*Uređaj se ne sme priključiti neposredno na javnu vodovodnu mrežu.*

### Sigurnosni elementi

#### ⚠ OPREZ

*Sigurnosna oprema služi zaštititi korisnika i ne sme se ni menjati niti zaobilaziti.*

#### Prekidač uređaja

Prekidač uređaja sprečava njegov neželjeni rad.

#### Bravica visokopritisne prskalice

Bravica blokira polugu visokopritisne prskalice i sprečava nehotično pokretanje uređaja.

#### Funkcija automatskog zaustavljanja

Kada se poluga visokopritisne prskalice pusti, presostat isključuje pumpu i zaustavlja mlaz visokog pritiska.

Kada se poluga povuče, pumpa se ponovo uključuje.

### Zaštita životne sredine



Ambalaža se može ponovo preraditi. Ambalažu odložite u otpad ekološki primereno.



Stari uređaji sadrže vredne materijale sa sposobnošću recikliranja i treba ih dostaviti na ponovnu preradu. Stare uređaje odložite u otpad ekološki primereno.

Električni i elektronski uređaji sadrže često sastavne delove koji, u slučaju nepravilnog rukovanja ili nepravilnog odlaganja u otpad, mogu da predstavljaju potencijalnu opasnost za zdravlje ljudi i okolinu. Ipak, ovi sastavni delovi su neophodni za pravilan rad uređaja. Uređaji koji su označeni ovim simbolom ne smeju da se odlažu u kućni otpad.



Radovi na čišćenju kod kojih nastaju uljne otpadne vode, kao što su pranje motora, pranje donjeg dela vozila, smeju da se izvode samo u perionicama sa separatorom ulja.

#### Napomene o sastojcima (REACH)

Aktuelne informacije o sastojcima možete pronaći na stranici:

[www.kaercher.com/REACH](http://www.kaercher.com/REACH)

## Opis uređaja

Obim isporuke uređaja (u zavisnosti od modela) je prikazan na ambalaži. Ovo uputstvo za rad opisuje sve moguće opcije.

#### Slike pogledajte na stranici 2

- 1 Priključak visokog pritiska
- 2 Prekidač uređaja "0/OFF" / "I/ON"
- 3 Prihvatni držač priključnog kabl
- 4 Strujni priključni kabl sa utikačem
- 5 Prihvatni držač creva visokog pritiska
- 6 Ručka za nošenje
- 7 Prihvatni držač cevi za prskanje
- 8 Prihvatni držač za visokopritisnu prskalicu
- 9 Priključak za vodu sa ugrađenom mrežicom
- 10 Spojni deo za priključak za vodu
- 11 Natpisna pločica
- 12 Visokopritisna prskalica
- 13 Bravica visokopritisne prskalice
- 14 Crevo visokog pritiska
- 15 Kopča creva visokog pritiska

#### \* Opciono

- 16 Crevo za prskanje sa glodalom za prijavštinu  
Za tvrdokornu nečistoću
- 17 Crevo za prskanje sa jednostrukom mlaznicom  
Za uobičajeno čišćenje.

#### \*\* Dodatno neophodno

- 18 Crevo za vodu ojačano tkanjem sa uobičajenom spojnicom.
  - prečnik najmanje 1/2 inča (13 mm)
  - dužina najmanje 7,5 m

## Montaža i puštanje u pogon

#### Slike pogledajte na stranici 3

- Slika **A B**  
Pre puštanja u rad montirajte nespojene delove koji su priloženi uz uređaj.
- Slika **C D**  
Izvući stezaljku iz visokopritisne prskalice, a visokopritisno crevo postaviti u visokopritisnu prskalicu. Utisnite kopču tako da se uglavi. Povlačenjem creva visokog pritiska proverite da li je spoj sigurno pričvršćen.
- Slika **E F G**  
Puštanje u rad

#### PAŽNJA

*Nečistoće u vodi mogu da oštete visokopritisnu pumpu i pribor. U cilju zaštite preporučujemo primenu filtera za vodu proizvođača Kärcher (poseban pribor, kataloški br. 4.730-059).*

## Rad

#### ⚠ OPREZ

*Rad na suvo koji traje duže od 2 minuta može da ošteti visokopritisnu pumpu. Ukoliko u roku od 2 minuta uređaj ne uspostavi pritisak, isključite ga i postupite u skladu sa napomenama u poglavlju "Otklanjanje smetnji".*

#### Rad sa visokim pritiskom

#### ⚠ OPREZ

*Prilikom čišćenja lakiranih površina treba održavati minimalno odstojanje od 30 cm, kako bi se izbegla oštećenja.*

#### PAŽNJA

*Glodalom za prijavštinu nemojte čistiti automobilske gume, lak ili osetljive površine kao što je drvo jer postoji opasnost od oštećenja.*

- Postavite uređaj na ravnu podlogu.
- Slika **H I**  
Čišćenje

### Prekid rada

- Slika **J**  
Pustiti i zabraviti polugu visokopritisne prskalice.
- Prilikom dužih pauza u radu (preko 5 minuta) uređaj dodatno isključite sa "0/OFF".

### Kraj rada

#### ⚠ **OPREZ**

*Crevo visokog pritiska odvojite od visokopritisne prskalice ili od uređaja samo ako je sistem rasterećen od pritiska.*

- Otpustite polugu visokopritisne prskalice.
- Isključite uređaj sa "0/OFF".
- Strujni utikač izvucite iz utičnice.
- Zatvorite slavinu za vodu.
- **Pritisnuti polugu visokopritisne prskalice kako biste ispuštili preostali pritisak iz sistema.**
- Blokirate polugu visokopritisne prskalice.
- Odvojite uređaj od dovoda vode.

## Transport i skladištenje

#### ⚠ **OPREZ**

*Opasnost od povreda i oštećenja!  
Prilikom transporta i skladištenja paziti na težinu uređaja.*

### Ručni transport

- Uređaj podignite i nosite držeći ga za ručku za nošenje.

### Transport u vozilima

- Osigurajte uređaj od proklizavanja i nakretanja.

### Skladištenje uređaja

- Uređaj postavite na ravnu podlogu.
- Slika **K**  
Priključni kabl i ostali pribor odložite na odgovarajuća mesta na uređaju.

Pre dužeg skladištenja, npr. tokom zime, postupajte dodatno u skladu sa napomenama iz poglavlja "Nega".

### Zaštita od smrzavanja

#### **PAŽNJA**

*Mraz može uništiti uređaje i pribor koji nisu u potpunosti ispražnjeni. Uređaj i pribor stoga dobro ispraznite i zaštitite od mraza.*

Kako biste sprečili oštećenja:

- Ispustite svu vodu iz uređaja: Uključite uređaj bez priključenog creva visokog pritiska i bez priključenog dovoda vode (maks. 1 min) pa sačekajte da voda prestane da ističe na priključku visokog pritiska. Isključite uređaj.
- Uređaj zajedno sa kompletnim priborom čuvajte u prostoriji zaštićenoj od smrzavanja.

## Održavanje i nega

Uređaj nije potrebno održavati.

### Održavanje

#### ⚠ **OPASNOST**

*Opasnost od strujnog udara.*

- *Uređaj pre svih radova na njemu isključite i izvucite strujni utikač iz utičnice.*

### Čišćenje mrežice u priključku za vodu

Redovno čistite mrežicu u priključku za vodu.

#### **PAŽNJA**

*Mrežica ne sme da se ošteti.*

- Skinite spojnicu sa priključka za vodu.
- Slika **L**  
Izvuci mrežicu (npr. pomoću pljosnatih klešta), očistiti je pod mlazom vode i zatim ponovo postaviti.

## Otklanjanje smetnji

#### ⚠ **OPASNOST**

*Opasnost od strujnog udara.*

- *Uređaj pre svih radova na njemu isključite i izvucite strujni utikač iz utičnice.*

### Uređaj ne radi

- Pritisnite polugu visokopritisne prskalice, nakon čega će se uređaj uključiti.
- Proverite da li se navedeni napon na natpisnoj pločici podudara sa naponom izvora struje.
- Proverite da li je strujni priključni kabl oštećen.

### U uređaju se ne uspostavlja pritisak

- Otvorite slavinu za vodu do kraja.
- Ispustite vazduh iz uređaja: Uključite uređaj bez priključenog creva visokog pritiska pa sačekajte (najviše 2 minuta) da voda iz priključka visokog pritiska počne da ističe bez mehurića. Isključite uređaj pa ponovo priključite crevo visokog pritiska.
- Mrežicu u priključku za vodu izvucite pljosnatim kleštima i operite pod tekućom vodom.

### Jaka kolebanja pritiska

- Čišćenje mlaznice visokog pritiska: Priljavštinu iz otvora mlaznice uklonite iglom i isperite je vodom s prednje strane.
- Proverite dovodnu količinu vode.

### Uređaj je nedovoljno zaptiven

- Mala propusnost uređaja je tehnički uslovljena. U slučaju jače propusnosti obratite se ovlašćenoj servisnoj službi.

## Pribor i rezervni delovi

Koristite samo originalni pribor i originalne rezervne delove, oni pružaju garanciju za bezbedan i nesmetan rad uređaja.

Informacije o priboru i rezervnim delovima možete pronaći na [www.kaercher.com](http://www.kaercher.com).

## Garancija

U svakoj zemlji važe garantni uslovi koje je izdala naša nadležna distributivna organizacija. Eventualne smetnje na uređaju za vreme trajanja garancije uklanjamo besplatno, ukoliko je uzrok greška u materijalu ili proizvodnji. U slučaju koji podleže garanciji obratite se sa potvrdom o kupovini Vašem prodavcu ili najbližoj ovlašćenju servisnoj službi.

Adrese ćete naći na:

[www.kaercher.com/dealersearch](http://www.kaercher.com/dealersearch)

## Tehnički podaci

### Električni priključak

Napon 220-240 V  
1-50-60 Hz

Potrošnja struje 6 A

Stepen zaštite IPX5

Klasa zaštite II 

Mrežni osigurač (inertan) 10 A

### Priključak za vodu

Dovodni pritisak (maks.) 1,2 MPa

Dovodna temperatura (maks.) 40 °C

Dovodni protok (min.) 8 l/min

### Podaci o snazi

Radni pritisak 7,4 MPa

Maks. dozvoljeni pritisak 11 MPa

Protok vode 5,2 l/min

Maksimalni protok 6,0 l/min

Povratna udarna sila ručnog pištolja za prskanje 11 N

### Dimenzije i težine

Dužina 280 mm

Širina 182 mm

Visina 390 mm

Težina u stanju spremnom za rad, sa priborom 4,5 kg

### Izračunate vrednosti prema EN 60335-2-79

Vrednost vibracije na ruci 1,6 m/s<sup>2</sup>

Nepouzdanost K 0,6 m/s<sup>2</sup>

Nivo zvučnog pritiska L<sub>pA</sub> 78 dB(A)

Nepouzdanost K<sub>pA</sub> 3 dB(A)

Nivo zvučne snage L<sub>WA</sub> + nepouzdanost K<sub>WA</sub> 93 dB(A)

Pridržano pravo na tehničke promene.

## Izjava o usklađenosti sa propisima EU

Ovim izjavljujemo da ovde opisana mašina po svojoj koncepciji i načinu izrade, sa svim njenim modelima koje smo izneli na tržište, odgovara osnovnim zahtevima dole navedenih propisa Evropske Zajednice o sigurnosti i zdravstvenoj zaštiti. Ova izjava prestaje da važi ako se bez naše saglasnosti na mašini izvedu bilo kakve promene.

**Proizvod:** Uređaj za čišćenje pod visokim pritiskom

**Tip:** 1.673-xxx

**Odgovarajuće EU-direktive:**

2006/42/EZ (+2009/127/EZ)

2014/30/EU

2011/65/EU

2000/14/EZ

**Primenjene usklađene norme:**

EN 60335-1

EN 60335-2-79

EN 62233: 2008

EN 55014-1:2017

EN 55014-2: 2015

EN 61000-3-2: 2014

EN 61000-3-3: 2013

EN IEC 63000: 2018

**Primenjeni postupak ocenjivanja usklađenosti:**

2000/14/EZ: Prilog V

**Nivo jačine zvuka dB(A)**

Izmerena: 91

Zagarantovana: 93

Potpisnici deluju po nalogu i uz punomoć upravnog odbora.

  
H. Jenner

Chairman of the Board of Management

  
S. Reiser

Director Regulatory Affairs & Certification

Opunomoćeni za izradu dokumentacije:

S. Reiser

Alfred Kärcher SE & Co. KG  
Alfred-Kärcher-Straße 28-40  
71364 Winnenden (Germany)

Tel.: +49 7195 14-0

Fax: +49 7195 14-2212

Winnenden, 2022/02/01

## Сигурност



Преди първото използване на Вашия уред прочетете това оригинално упътване за работа и приложените указания за безопасност. Действайте според тях. Запазете двете книжки за по-късна употреба или за евентуален последващ собственик.

### Употреба по предназначение

Използвайте уреда за почистване под високо налягане само в частни домакинства.

- за почистване на машини, автомобили, строителни конструкции, инструменти, фасади, тераси, градински уреди и др. с водна струя под високо налягане (ако е необходимо с добавка на почистващи препарати).

### Символи на уреда



*Не насочвайте струята под високо налягане към хора, животни, активно електрическо оборудване или към самия уред.*

*Уреда да се пази от замръзване.*

*Уредът не бива да се включва непосредствено към обществената мрежа за питейна вода.*



### Предпазни приспособления

#### △ ПРЕДПАЗЛИВОСТ

Предпазните приспособления служат за защита на потребителя и не бива да бъдат променени или заобикаляни.

#### Прекъсвач на уреда

Прекъсвачът на уреда предотвратява непреднамереното пускане в експлоатация на уреда.

#### Блокировка на пистолета за ръчно пръскане

Блокировката спира лоста на пистолета за ръчно пръскане и предотвратява непреднамерения старт на уреда.

#### Функция за автоматично спиране

Ако се освободи лостът на пистолета за ръчно пръскане, пневматичният контакт изключва помпата, струята под високо налягане прекъсва. Ако лостът се придържа, отново включва помпата.

### Опазване на околната среда



Опаковъчните материали могат да се рециклират. Моля отстранявайте опаковките като отпадъци, опазвайки околната среда



Старите уреди съдържат ценни материали, подлежащи на рециклиране, които могат да бъдат употребени повторно. Моля отстранявайте старите уреди като отпадъци, опазвайки околната среда.

Електрическите и електронните уреди често съдържат съставни части, които при неправилно боравене или неправилно изхвърляне могат да представляват потенциална опасност за човешкото здраве и за околната среда. Въпреки това за правилната експлоатация на уредите тези съставни части са необходими. Обозначените с този символ уреди не трябва да бъдат изхвърляни с битовите отпадъци.



Дейности по почистването, при които се отделя мръсна вода, съдържаща масла, например при миене на двигатели, миене на подове, може да се извършва само на места, където са предвидени резервоари за събиране на масла.

### Указания за съставките (REACH)

Актуална информация за съставките ще намерите на:

[www.kaercher.com/REACH](http://www.kaercher.com/REACH)

### Описание на уреда

Обемът на доставка на уреда (в зависимост от модела) е изобразен на опаковката. Това ръководство за експлоатация описва всички възможни опции.

#### Виж изображенията на страница 2

- 1 Извод за високо налягане
  - 2 Прекъсвачи на уреда „0/OFF“ / „I/ON“
  - 3 Място за съхранение на храняващия кабел
  - 4 Мрежови храняващ кабел с щепсел
  - 5 Място за съхранение на маркуча за работа под налягане
  - 6 Дръжка за носене
  - 7 Място за съхранение на стоманената тръба
  - 8 Съхранение на пистолета за работа под високо налягане
  - 9 Връзка за вода с вградена цедка
  - 10 Кулпунг за свързване към храняване с вода
  - 11 Типова табелка
  - 12 Пистолет за работа под високо налягане
  - 13 Блокировка на пистолета за ръчно пръскане
  - 14 Маркуч за работа под налягане
  - 15 Скоба за маркуча за работа под налягане
- \* Опционално**
- 16 Тръба за разпръскване с мелачка за мръсотията  
За упорите замърсявания
  - 17 Тръба за разпръскване с единична дюза  
За нормални дейности по почистването.

#### \*\* Допълнително е необходимо

- 18 Подсилен с текстил маркуч за вода със стандартен кулпунг.
  - Диаметър минимум 1/2 цол (13 mm)
  - Дължина минимум 7,5 м

### Монтаж и пускане в експлоатация

#### Виж изображенията на страница 3

→ Фигура **A B**

Монтирайте приложените свободно към уреда части преди пускане в експлоатация.

→ Фигура **C D**

Изтеглете скобата от пистолета за работа под високо налягане и пъхнете маркуча за работа под високо налягане в пистолета за работа под високо налягане.

Притиснете скобата, докато се фиксира. Проверете сигурното свързване като дръпнете маркуча за работа под налягане.

→ Фигура **E F G**

Пускане в експлоатация

#### **ВНИМАНИЕ**

*Замърсяванията във водата могат да повредят помпата под високо налягане и принадлежностите. За защита се препоръчва използването на воден филтър на фирма KÄRCHER (специална принадлежност, каталожен номер 4.730-059).*

## Експлоатация

### ⚠ ПРЕДПАЗЛИВОСТ

Сухият ход за повече от 2 минути води до увреждания на помпата под високо налягане. Ако уредът не създаде налягане в рамките на 2 минути, изключете уреда и действайте според указанията в глава "Помощ при неизправности".

### Работа с високо налягане

### ⚠ ПРЕДПАЗЛИВОСТ

При почистване на лакирани повърхности спазвайте минимално разстояние на пръскане от 30 см, за да избегнете уврежданията

### ВНИМАНИЕ

Не почиствайте автомобилни гуми, лак или чувствителни повърхности като дърво с фрезата за замърсявания, опасност от увреждане.

- Поставете уреда върху равна повърхност.
- Фигура **H I**  
Почистване

### Прекъсване на работа

- Фигура **J**  
Пуснете лоста на пистолета за работа под високо налягане и го блокирайте.
- При прекъсване на работа за по-продължително време (над 5 минути), изключете допълнително уреда „0/OFF“.

### Край на работата

### ⚠ ПРЕДПАЗЛИВОСТ

Отделете маркуча за високо налягане от пистолета за ръчно пръскане или от уреда, само ако в системата няма налично налягане.

- Пуснете лоста на пистолета за ръчно пръскане.
- Изключете уреда „0/OFF“.
- Извадете щепсела от контакта.
- Затворете крана за водата.
- Притиснете лоста на пистолета за работа под високо налягане, за да освободите системата от все още наличното налягане.
- Блокирайте лоста на пистолета за ръчно пръскане.
- Отделете уреда от захранването с вода.

### Транспорт и съхранение

### ⚠ ПРЕДПАЗЛИВОСТ

Опасност от нараняване и повреда!

При транспортиране и съхранение имайте предвид теглото на уреда.

### Ръчен транспорт

- Повдигнете уреда за дръжката и го носете.

### Транспорт в превозни средства

- Осигурете уреда против изплъзване и преобръщане.

### Съхранение на уреда

- Уредът се поставя върху равна плоскост.
  - Фигура **K**  
Приберете захранващия кабел и останалите принадлежности в уреда.
- Преди по-продължително съхранение, напр. през зимата спазвайте допълнително указанията в глава Поддръжка.

## Защита от замръзване

### ВНИМАНИЕ

Не напълно изпразнените уреди и принадлежностите могат да доведат до замръзване. Изпразнете уреда и принадлежностите напълно и ги защитете против измръзване.

За избягване на щети:

- Изпразнете уреда напълно от водата: Включете уреда без подвързан маркуч за работа под налягане и без подвързано захранване с вода (макс. 1 мин) и изчакайте, докато от извода за високо налягане спре да излиза вода. Изключете уреда.
- Уреда и всички принадлежности да се съхраняват в защитено от замръзване място.

## Поддръжка и грижи

Уредът не се нуждае от поддръжка.

### Поддръжка

### ⚠ ОПАСНОСТ

Опасност от токов удар.

- Преди всички дейности по уреда той да се изключи и да се извади щепсела.

### Почистване на цедката в извода за вода

Почиствайте редовно цедката в извода за вода.

### ВНИМАНИЕ

Цедката не бива да бъде повредена.

- Отстранете куплунга от извода за вода.
- Фигура **L**  
Извадете цедката (напр. с плоски клещи), почистите под течаща вода и след това я поставете отново.

### Помощ при неизправности

### ⚠ ОПАСНОСТ

Опасност от токов удар.

- Преди всички дейности по уреда той да се изключи и да се извади щепсела.

### Уредът не работи

- Натиснете лоста на пистолета за ръчно пръскане, уредът се включва.
- Проверете дали посоченото на типовата табелката напрежение съпада с напрежението на източника на ток.
- Проверете захранващия кабел за увреждане.

### Уредът не достига налягане

- Отворете напълно крана за водата.
- Обезвъздушаване на уреда: Включете уреда без маркуч за работа под налягане и изчакайте (макс. 2 минути), докато водата започне да излиза без мехурчета от извода за високо налягане. Изключете уреда и отново подвържете маркуча за работа под налягане.
- Изтеглете цедката от връзката за крана за вода с помощта на плоски клещи и я почиствайте под течаща вода.

### Силни колебания в налягането

- Почистване на дюза високо налягане: Помнете замърсяванията от отвора на дюзата с помощта на игла и изплакнете с вода напред.
- Проверете дебита на водата.



## Уредът не е херметичен

- Малката липса на херметичност на уреда е оубсловена технически. При силна липса на херметичност се обърнете към оторизиран сервис.

## Принадлежности и резервни части

Използвайте само оригинални аксесоари и оригинални резервни части, по този начин осигурявате безопасната и безпроблемна експлоатация на уреда. Можете да намерите информация за аксесоари и резервни части на [www.kaercher.com](http://www.kaercher.com).

## Гаранция

Във всяка страна важат гаранционните условия, публикувани от оторизираната от нас дистрибуторска фирма. Евентуални повреди на Вашия уред ще отстраним в рамките на гаранционния срок безплатно, ако се касае за дефект в материалите или при производство. В гаранционен случай се обърнете към дистрибутора или най-близкия оторизиран сервис, като представите касовата бележка.

Адреси ще намерите на:

[www.kaercher.com/dealersearch](http://www.kaercher.com/dealersearch)

## Технически данни

### Електрическо захранване

Напрежение	220-240 V 1~50-60 Hz
------------	-------------------------

Консумацията на ток	6 A
---------------------	-----

Градус на защита	IPX5
------------------	------

Клас защита	II <input type="checkbox"/>
-------------	-----------------------------

Предпазител (инертен)	10 A
-----------------------	------

### Захранване с вода

Налягане на постъпващата вода (макс.)	1,2 MPa
---------------------------------------	---------

Температура на постъпващата вода (макс.)	40 °C
------------------------------------------	-------

Дебит за постъпващата вода (мин.)	8 l/min
-----------------------------------	---------

### Данни за мощността

Работно налягане	7,4 MPa
------------------	---------

Максимално допустимо налягане	11 MPa
-------------------------------	--------

Дебит, вода	5,2 l/min
-------------	-----------

Максимален дебит	6,0 l/min
------------------	-----------

Сила на отпора на пистолета за ръчно пръскане	11 N
-----------------------------------------------	------

### Размери и тегла

Дължина	280 mm
---------	--------

Широчина	182 mm
----------	--------

Височина	390 mm
----------	--------

Тегло, в готовност за работа с принадлежности	4,5 kg
-----------------------------------------------	--------

### Установени стойности съгласно EN 60335-2-79

Стойност на вибрациите в областта на дланта – ръката	1,6 m/s <sup>2</sup> 0,6 m/s <sup>2</sup>
------------------------------------------------------	----------------------------------------------

Ниво на звука L <sub>рА</sub>	78 dB(A)
-------------------------------	----------

Неустойчивост K <sub>рА</sub>	3 dB(A)
-------------------------------	---------

Ниво на звукова мощност L <sub>WA</sub> + неустойчивост K <sub>WA</sub>	93 dB(A)
-------------------------------------------------------------------------	----------

Запазваме си правото на технически промени.

## ЕС Декларация за съответствие

С настоящото декларираме, че цитираната по-долу машина съответства по концепция и конструкция, както и по начин на производство, прилаган от нас, на съответните основни изисквания за техническа безопасност и безвредност на Директивите на ЕС. При промени на машината, които не са съгласувани с нас, настоящата декларация губи валидност.

**Продукт:** Парочистачка/пароструйка за работа под налягане

**Тип:** 1.673-xxx

**Намиращи приложение Директиви на ЕС:**

2006/42/EO (+2009/127/EO)

2014/30/EC

2011/65/EC

2000/14/EO

**Намерили приложение хармонизирани стандарти:**

EN 60335–1

EN 60335–2–79

EN 62233: 2008

EN 55014–1:2017

EN 55014–2: 2015

EN 61000–3–2: 2014

EN 61000–3–3: 2013

EN IEC 63000: 2018

**Приложен метод за оценка на съответствието:**

2000/14/EO: Приложение V

**ниво на шум dB(A)**

Измерено: 91

Гарантирано: 93

Подписващите лица действат от името и като пълномощници на управителния орган.

  
H. Jenner

Chairman of the Board of Management



S. Reiser

Director Regulatory Affairs & Certification

Пълномощник по документацията:

S. Reiser

Alfred Kärcher SE & Co. KG  
Alfred-Kärcher-Straße 28-40  
71364 Winnenden (Germany)

Tel.: +49 7195 14-0

Fax: +49 7195 14-2212

Winnenden, 2022/02/01

## Ohutus



Enne seadme esmakordset kasutamist lugege see originaalkasutusjuhend ja juuresolevad ohutusnõuded läbi. Toimige vastavalt. Hoidke need mõlemad vihikud hilisemaks kasutamiseks või järgmisele omanikule alles.

### Sihipärane kasutamine

Seda kõrgsurvepesurit tohib kasutada ainult kodumajapidamiseks.

- seadmete, sõidukite, ehitiste, tööriistade, fassaadide, terrasside, aiatööriistade jms puhastamiseks kõrgsurvelise veejoaga (vajadusel lisatakse puhastusvahendeid).

### Seadmel olevad sümbolid



Kõrgsurvejuga ei tohi suunata inimestele, loomadele, töötavatele elektriseadmetele ega seadmele endale.

Kaitske seadet külma eest.



Seadet ei ole lubatud ühendada vahetult avalikku veevärki.

### Ohutusseadised

#### ⚠ **ETTEVAATUS**

Ohutusseadised on mõeldud kasutaja kaitsmiseks ning neid ei tohi muuta ega neid mitteaktiivseks seada.

#### Seadme lüliti

Seadme lüliti hoiab ära seadme kogemata käimapaneku.

#### Pihustuspüstoli riivistamine

Lukustus blokeerib pihustuspüstoli hoova ja takistab seadme kogemata käivitamist.

#### Automaatseiskamisfunktsioon

Kui pihustuspüstolil asuv päästik lastakse lahti, lülitub välja pumba rõhuhoidja ning kõrgsurve juga seiskub. Päästikule vajutamisel lülitub pump jälle sisse.

### Keskkonnakaitsed



Pakendmaterjalid on taaskasutatavad. Pakendid palume realiseerida vastavalt keskkonnanõuetele.



Vanad seadmed sisaldavad taaskasutatavaid materjale, mis tuleks suunata taaskasutusse. Palun utiliseerige vanad seadmed keskkonnasõbralikult Elektrilistes ja elektroonilistes seadmetes sisalduv tihti komponente, mis võivad valesti ümber käies või vale jäätmekäitluse korral olla ohuks inimeste tervisele ja keskkonnale. Neid komponente on aga seadme nõuetekohaseks tööks hädasti vaja. Selle sümboliga tähistatud seadmeid ei tohi panna olmeprügi hulka.



Puhastustõid, mille käigus tekib õli sisaldavat heitvett, nt mootori pesemine, aluspõhja pesemine, võib viia läbi ainult õliseparaatoriga pesuväljakutel.

#### Märkusi koostisainete kohta (REACH)

Aktuaalse info koostisainete kohta leiате aadressilt:

[www.kaercher.com/REACH](http://www.kaercher.com/REACH)

## Seadme osad

Selle seadme tarnekomplekt (sõltuvalt mudelist) on kujutatud pakendil. See kasutusjuhend kirjeldab kõiki võimalikke variante.

#### Joonised vt lk 2

- 1 Kõrgsurveühendus
- 2 Seadme lüliti „0/VÄLJAS“ / „I/SEES“
- 3 Toitekaabli koht
- 4 Toitepistikuga toitekaabel
- 5 Kõrgsurvevooliku hoiukoht
- 6 Kandekäepide
- 7 Joatoru hoiukoht
- 8 Kõrgsurve-pesupüstoli hoiustamine
- 9 Veevõtuliitmik, sisseehitatud sõelaga
- 10 Ühendusdetail veevõtuliitmikule
- 11 Tüübisilt
- 12 Kõrgsurve-pesupüstol
- 13 Pihustuspüstoli riivistamine
- 14 Kõrgsurvevoolik
- 15 Kõrgsurvevooliku klamber

#### \* Lisavarustus

- 16 Pritsetoru mustusefreesiga tugeva mustuse jaoks
- 17 Pritsetoru kõrgsurveotsikuga Tavapäraste puhastustööde jaoks.

#### \*\* Lisaks vajalik

- 18 Tekstiiliga tugevdatud veevoolik, millel on tavapärane ühendusmuhv.
  - Lääbimõõt vähemalt 13 mm.
  - Pikkus vähemalt 7,5 m

## Paigaldamine ja kasutuselevõtt

#### Joonised vt lk 3

##### → Joonis **A B**

Paigaldage enne kasutuselevõttu seadmega kaasas olevad lahtised osad.

##### → Joonis **C D**

Tõmmake klamber kõrgsurve-pesupüstolist välja ja ühendage kõrgsurvevoolik kõrgsurve-pesupüstoliga. Suruge klamber sisse, kuni see asendisse fikseerub. Tõmmake kõrgsurvevoolikust, et kontrollida, kas ühendus on kindel.

##### → Joonis **E F G**

Kasutuselevõtt

#### TÄHELEPANU

Vees olev mustus võib kõrgsurvepumpa ja tarvikuid kahjustada. Kaitseks soovitame kasutada KÄRCHERI veefiltrit (lisavarustus, tellimise nr 4.730-059).

## Käitamine

#### ⚠ **ETTEVAATUS**

Kuivalt töötamine rohkem kui 2 minuti vältel põhjustab kõrgsurvepumbal kahjustusi. Kui seade ei tekita 2 minuti vältel rõhku, tuleb see välja lülitada ja toimida vastavalt peatükis "Abi häirete korral" toodud juhistele.

### Kõrgsurvekäitus

#### ⚠ **ETTEVAATUS**

Värvitud pindade puhastamisel peab vahekaugus olema vähemalt 30 cm, et vältida kahjustusi.

#### TÄHELEPANU

Ärge puhastage autorehve, lakki ega tundlikke pindu nagu puit mustusefreesiga - vigastamisoht.

→ Paigutage seade tasasele pinnale.

→ Joonis **H I**

Puhastamine

## Töö katkestamine

- Joonis **J**  
Vabastage pihustuspüstoli päästik ja lukustage see.
- Pikematel tööpauksidel (üle 5 minuti) lülitage seade lisaks ka välja "0/VÄLJAS".

## Töö lõpetamine

### ⚠ **ETTEVAATUS**

Lahutage kõrgsurvevoolik pihustuspüstolilt või seadme küljest ainult siis, kui süsteemis ei ole rõhku.

- Vabastage pihustuspüstoli päästik.
- Lülitage masin välja „0/VÄLJAS“.
- Tõmmake võrgupistik seinakontaktist välja.
- Veekraan sulgeda.
- Vajutage kõrgsurve-pesupüstoli päästikule, et eemaldada süsteemist jääkrõhk.
- Lukustage pihustuspüstoli hoob.
- Lahutage masin veevarustusest.

## Transport ja hoiustamine

### ⚠ **ETTEVAATUS**

Vigastus- ja kahjustusohkt!

Transportimisel ja hoiustamisel pidage silmas masina kaalu.

### Käsitsi transportimine

- Tõstke seade kandesangast üles ja kandke.

### Transportimine sõidukites

- Kinnitage seade libisemise ja ümbermineku vastu.

### Seadme ladustamine

- Pange pühkimismasin tasasele pinnale.
  - Joonis **K**  
Hoidke toitekaablit ja tarvikuid seadme juures.
- Enne pikemat ladustamist, nt talvel, tuleb lisaks silmas pidades hoolduspeatükis toodud nõudeid.

### Jäätumiskaitse

### **TÄHELEPANU**

Kui seadmed ja tarvikud ei ole täiesti tühjad, võivad need pakasega puruneda. Tühjendage seade ja tarvikud täielikult ja kaitske neid pakase eest.

Kahjustuste vältimiseks:

- Tühjendage masin täielikult veest: Lülitage masin ilma külgeühendatud kõrgsurvevoolikuta ja ilma ühendatud veevarustuse sisse (maks. 1 min) ning oodake, kuni kõrgsurvelülitimikust ei tule enam vett. Lülitage seade välja.
- Säilitage masinat ja kõiki tarvikuid ruumis, mille temperatuur ei lange allapoole nulli.

## Tehnohooldus ja korrashoid

Seade on hooldusvaba.

### Hooldus

### ⚠ **OHT**

Elektrilöögi oht.

- Enne kõiki töid seadme juures tuleb seade välja lülitada ja pistik seinakontaktist välja tõmmata.

### Puhastage veeühenduse sõela

Puhastage veevõtuliitmikus olevat sõela.

### **TÄHELEPANU**

Sõela ei tohi vigastada.

- Eemaldage ühendusmuhv veeliitmikult.
- Joonis **L**  
Tõmmake sõel välja (nt näpistangide abil), puhastage see jooksva vee all ning paigaldage seejärel taas.

## Abi häirete korral

### ⚠ **OHT**

Elektrilöögi oht.

- Enne kõiki töid seadme juures tuleb seade välja lülitada ja pistik seinakontaktist välja tõmmata.

### Seade ei tööta

- Vajutage pihustuspüstoli hooba, seade lülitub sisse.
- Kontrollige, kas tüübisildile märgitud pinge vastab vooluallika pingele.
- Kontrollige toitekaablit vigastuste osas.

### Seadmes puudub surve

- Avage veekraan täielikult.
- Seadme õhutamise: Lülitage seade ilma ühendatud kõrgsurvevoolikuta sisse ja oodake (maks. 2 minutit), kuni kõrgsurvelülitimikust väljuvas vees ei ole mulle. Lülitage seade välja ja ühendage uuesti kõrgsurvevoolik.
- Tõmmake veevõtuliitmiku sõel näpistangidega välja ja peske voolava vee all puhtaks.

### Surve tugev kõikumine

- Kõrgsurvedüüsi puhastamine: Eemaldage nõelaga mustus düüsiavast ning peske eest veega üle.
- Kontrollige pealevoolava vee kogust.

### Seade lekib

- Masina väike leke on tehniliselt tingitud. Tugeva lekke korral pöörduge volitatud hooldustöökoja poole.

## Lisavarustus ja varuosad

Kasutage ainult originaalvaruosi ja originaalvaruosaid, mis tagavad seadme ohutu ja tõrgeteta käituse. Tarvikute ja varuosade kohta leiate teavet aadressilt [www.kaercher.com](http://www.kaercher.com).

## Garantii

Igas riigis kehtivad meie volitatud müügiesindaja antud garantiitingimused. Seadmel esinevad rikked kõrvaldame garantiiajal tasuta, kui põhjuseks on materjali- või valmistusviga. Garantiijuhtumi korral palume pöörduda müüja või lähima volitatud klienditeenistuse poole, esitades ostu tõendava dokumendi.

Aadressid leiate:

[www.kaercher.com/dealersearch](http://www.kaercher.com/dealersearch)

## Tehnilised andmed

### Elektriühendus

Pinge	220-240 V 1~50-60 Hz
-------	-------------------------

Voolutarbimine	6 A
----------------	-----

Kaitseaste	IPX5
------------	------

Elektriühutusklass	II □
--------------------	------

Võrgukaits (inertne)	10 A
----------------------	------

### Veevõtuühendus

Juurdevoolurõhk (max)	1,2 MPa
-----------------------	---------

Juurdevoolava vee temperatuur (max)	40 °C
-------------------------------------	-------

Juurdevoolu hulk (min)	8 l/min
------------------------	---------

### Jõudluse andmed

Töörõhk	7,4 MPa
---------	---------

Max lubatud rõhk	11 MPa
------------------	--------

Jõudlus, vesi	5,2 l/min
---------------	-----------

Maksimaalne pumpamiskogus	6,0 l/min
---------------------------	-----------

Pritsepüstoli reaktiivjõud	11 N
----------------------------	------

### Mõõtmed ja kaalud

Pikkus	280 mm
--------	--------

Laius	182 mm
-------	--------

Kõrgus	390 mm
--------	--------

Kaal, tööks valmis koos lisaseadmetega	4,5 kg
----------------------------------------	--------

### Tuvastatud väärtused vastavalt standardile EN 60335-2-79

Käte/käsivarte vibratsiooniväärtus	1,6 m/s <sup>2</sup>
------------------------------------	----------------------

Ebakindlus K	0,6 m/s <sup>2</sup>
--------------	----------------------

Helirõhu tase L <sub>pA</sub>	78 dB(A)
-------------------------------	----------

Ebakindlus K <sub>pA</sub>	3 dB(A)
----------------------------	---------

Müratase L <sub>WA</sub> + ebakindlus K <sub>WA</sub>	93 dB(A)
-------------------------------------------------------	----------

Jäetakse õigus teha tehnilisi muudatusi.

## ELi vastavusdeklaratsioon

Käesolevaga kinnitame, et allpool kirjeldatud seade vastab meie poolt turule toodud mudelina oma kontseptsioonilt ja konstruktsioonilt EL direktiivide asjakohastele põhilistele ohutus- ja tervisekaitseõhetele. Meiega kooskõlastamata muudatuste tegemise korral seadme juures kaotab käesolev deklaratsioon kehtivuse.

**Toode:** Kõrgsurvepesur

**Tüüp:** 1.673-xxx

**Asjakohased EL direktiivid:**

2006/42/EU (+2009/127/EU)

2014/30/EL

2011/65/EL

2000/14/EU

**Kohaldatud ühtlustatud standardid:**

EN 60335-1

EN 60335-2-79

EN 62233: 2008

EN 55014-1:2017

EN 55014-2: 2015

EN 61000-3-2: 2014

EN 61000-3-3: 2013

EN IEC 63000: 2018

**Järgitud vastavushindamise protseduur:**

2000/14/EÜ: Lisa V

**Helivõimsuse tase dB(A)**

Mõõdetud: 91

Garanteeritud: 93

Allakirjutanud tegutsevad juhatuse ülesandel ja volitusega.



H. Jenner

Chairman of the Board of Management



S. Reiser

Director Regulatory Affairs & Certification

Dokumentatsiooni eest vastutav isik:

S. Reiser

Alfred Kärcher SE & Co. KG  
Alfred-Kärcher-Straße 28-40  
71364 Winnenden (Germany)

Tel.: +49 7195 14-0

Fax: +49 7195 14-2212

Winnenden, 2022/02/01

## Drošība



Pirms uzsākt aparāta lietošanu, izlasiet šo oriģinālo lietošanas instrukciju un pievienotos drošības norādījumus. Rīkojieties saskaņā ar tiem. Saglabājiet abus izdevumus vēlākai izmantošanai vai nodošanai nākošajam īpašniekam.

### Noteikumiem atbilstoša lietošana

Augstspiediena tīrīšanas aparātu izmantojiet tikai un vienīgi mājaisniecībā.

- iekārtu, automašīnu, būvkonstrukciju, instrumentu, fasāžu, terašu, dārza ierīču utt. tīrīšanai ar augstspiediena ūdens strūklu (pēc vajadzības pievienojot tīrīšanas līdzekli).

### Simboli uz aparāta



*Nevērsiet augstspiediena strūklu pret personām, dzīvniekiem, ieslēgtām elektriskām ierīcēm vai pret pašu aparātu. Sargāt ierīci no sala.*



*Aparātu nedrīkst pieslēgt tieši pie publiskās dzīvējamās ūdens sistēmas.*

### Drošības ierīces

#### ⚠ UZMANĪBU

*Drošības ietaises kalpo lietotāja aizsardzībai, un tās nedrīkst izmainīt vai noņemt.*

#### Ierīces slēdzis

Aparāta slēdzis novērsīs aparāta neaļautu lietošanu.

#### Rokas smidzināšanas pistoles fiksators

Fiksators nobloķē rokas smidzināšanas pistoles sviru un novērsīs aparāta nejaušu iedarbināšanu.

#### Automātiskās apstādināšanas funkcija

Ja rokas smidzināšanas pistoles svira tiek atlaista, manometriskais slēdzis atslēdz sūkni, un augstspiediena strūkļa vairs netiek izsmidzināta. Pavelkot sviru, sūknis atkal ieslēdzas.

### Vides aizsardzība



Iepakojuma materiālus ir iespējams pārstrādāt atkārtoti. Utilizējiet iepakojumus videi draudzīgā veidā.



Nolietotās ierīces satur noderīgus materiālus, kurus iespējams pārstrādāt un izmantot atkārtoti.

Pēc nolietoto ierīču kalpošanas termiņa beigām utilizējiet tās videi draudzīgā veidā.

Elektriskās un elektroniskās ierīces bieži vien satur sastāvdaļas, kuras, to nepareizas izmantošanas vai neatbilstošas utilizācijas gadījumā, var radīt potenciālu apdraudējumu cilvēku veselībai un videi. Tomēr šīs sastāvdaļas ir nepieciešamas ierīces pareizai darbībai. Ierīces, kas apzīmētas ar šo simbolu, nedrīkst izmest kopā ar sadzīves atkritumiem.



Tīrīšanu, kuras laikā rodas eļļu saturoši notekūdeņi, piemēram, mazgājot motoru vai šasiju, drīkst izdarīt tikai ar eļļas separatoru aprīkotās mazgāšanas vietās.

#### Informācija par sastāvdaļām (REACH)

Aktuālo informāciju par sastāvdaļām atradīsiet:

[www.kaercher.com/REACH](http://www.kaercher.com/REACH)

## Aparāta apraksts

Aparāta piegādes komplekts (atkarībā no modeļa) ir atbilstošs uz iepakojuma. Šajā lietošanas instrukcijā ir aprakstīti visi iespējamie varianti.

#### Attēlus skatiet 2. lapā

- 1 Augstspiediena padeve
  - 2 Aparāta slēdzis „0/OFF” / „I/ON”
  - 3 Nodalījums elektrības vada uzglabāšanai
  - 4 Tikla pieslēguma kabelis ar kontaktdakšu
  - 5 Augstspiediena šļūtenes glabāšanas nodalījums
  - 6 Nešanas rokuris
  - 7 Uzgaļa glabāšanas nodalījums
  - 8 Rokas smidzināšanas pistoles uzglabāšana
  - 9 Ūdens pieslēgums ar iebūvētu sietu
  - 10 Savienojuma detaļa ūdens pieslēgumam
  - 11 Ražotājfirmas datu plāksnīte
  - 12 Rokas smidzināšanas pistole
  - 13 Rokas smidzināšanas pistoles fiksators
  - 14 Augstspiediena šļūtene
  - 15 Augstspiediena šļūtenes skava
- \* Opcionāls**
- 16 Uzgalis ar netīrumu griezni  
Noturīgiem netīrumiem
  - 17 Uzgalis ar vienkārīgu sprauslu  
Parastiem tīrīšanas uzdevumiem.

#### \*\* Papildus nepieciešama

- 18 ar audumu nostiprināta ūdens šļūtene ar tirdzniecībā pieejamu savienojumu.
  - Minimālais diametrs 1/2 colla (13 mm)
  - Minimālais garums 7,5 m

## Montāža un ekspluatācijas sākšana

#### Attēlus skatiet 3. lpp.

##### ➔ Attēls **A | B**

Pirms ekspluatācijas sākšanas uzmontējiet aparātam atsevišķi komplektā esošās daļas.

##### ➔ Attēls **C | D**

Izvelciet no rokas smidzināšanas pistoles apskavu un iesprauidiet augstspiediena šļūteni rokas smidzināšanas pistolē.

Iespiediet skavu, līdz tā nofiksējas. Pārbaudiet, vai savienojums ir drošs, pavelkot aiz augstspiediena šļūtenes.

##### ➔ Attēls **E | F | G**

Ekspluatācijas uzsākšana

#### IEVĒRĪBAI

*Piesārņots ūdens var radīt augstspiediena sūkņa un piederumu bojājumus. Aizsardzībai tiek ieteikts izmantot KÄRCHER ūdens filtru (speciālais piederums, pasūtījuma numurs 4.730-059).*

## Darbība

#### ⚠ UZMANĪBU

*Ierīcei vairāk nekā 2 minūtes darbojoties tukšgaitā, tiek radīti augstspiediena sūkņa bojājumi. Ja ierīce 2 minūšu laikā nepaliekina spiedienu, izslēdziet ierīci un rīkojieties atbilstoši norādījumiem nodaļā "Palīdzība traukējumu gadījumā".*

### Darbs ar augstspiedienu

#### ⚠ UZMANĪBU

*Tīrot krāsotas virsmas, ievērojiet vismaz 30 cm attālumu, lai novērstu virsmu bojājumus.*

#### IEVĒRĪBAI

*Automašīnu riepas, krāsas vai jutīgas virsmas, piem., koku nedrīkst tīrīt ar netīrumu griezni, pastāv sa-*

### bojāšanas risks.

- Novietojiet aparātu uz līdzenas virsmas.
- Attēls **H I**  
Iztīriet

### Darba pārtraukšana

- Attēls **J**  
Atļaidiet un nobloķējiet rokas smidzināšanas pistoles sviru.
- Garākos darba pārtraukumos (ilgākos par 5 minūtēm) papildus izslēdziet arī aparāta slēdzi ("0/OFF").

### Darba beigšana

- △ **UZMANĪBU**  
Atvienojiet augstspiediena šļūteni no rokas smidzināšanas pistoles vai aparāta tikai tad, kad sistēmā nav spiediena.
- Atļaidiet rokas smidzināšanas pistoles sviru.
- Izslēdziet aparātu („0/OFF“).
- Atvienojiet kontaktspraudni no kontaktligzdas.
- Aizveriet ūdens krānu.
- **Nospiediet rokas smidzināšanas pistoles sviru, lai izlaistu sistēmā atlikušo spiedienu.**
- Nobloķējiet rokas smidzināšanas pistoles sviru.
- Atvienojiet aparātu no ūdens padeves pieslēguma.

### Transportēšana un uzglabāšana

- △ **UZMANĪBU**  
Savinošanās un bojājumu gūšanas risks!  
Transportējot un uzglabājot, ņemiet vērā aparāta svaru.

### Transportēšana ar rokām

- Paceliet aparātu aiz roktura un nesiet.

### Transportēšana automašīnās

- Nodrošiniet aparātu pret izslīdēšanu un apgāšanās.

### Aparāta uzglabāšana

- Novietojiet aparātu uz līdzenas virsmas.
- Attēls **K**  
Elektrības vadu un pārējos piederumus ievietojiet nodalījumos uz aparāta.

Pirms ilgākas uzglabāšanas, piem., ziemā, ievērojiet papildu norādījumus nodaļā "Kopšana".

### Aizsardzība pret aizsalšanu

#### IEVĒRĪBAI

*Ja ierīce un piederumi nav iztukšoti pilnībā, tos var sabojāt sals. Iztukšojiet ierīci un piederumus pilnībā un sargiet no sala.*

Lai novērstu bojājumus:

- Pilnībā izlejiet no aparāta ūdeni: izslēdziet (maks. 1 min) aparātu bez pieslēgtas augstspiediena šļūtenes un bez pievienošanas ūdens padeves pieslēgumam un pagaidiet, līdz no augstspiediena pieslēguma vairs neizplūst ūdens. Izslēdziet ierīci.
- Uzglabājiet ierīci ar visiem piederumiem no sala aizsargātā telpā.

## Apkope un kopšana

Aparātam nav nepieciešama apkope.

### Kopšana

#### △ **BĪSTAMI**

*Strāvas trieciena risks.*

- *Pirms jebkuriem aparāta apkopes darbiem izslēdziet aparātu un atvienojiet tīkla kontaktdakšu.*

#### **Sietā tīrīšana ūdens pieslēgumā**

Regulāri iztīriet ūdens pieslēguma sietu.

#### **IEVĒRĪBAI**

*Sietu nedrīkst sabojāt.*

- Noņemiet uznavu no ūdens pieslēguma.

#### → Attēls **L**

Izvelciet sietu (piem., ar plakanknaiblēm), iztīriet to zem tekoša ūdens pēc tam ievietojiet atpakaļ.

## Palīdzība darbības traucējumu gadījumā

#### △ **BĪSTAMI**

*Strāvas trieciena risks.*

- *Pirms jebkuriem aparāta apkopes darbiem izslēdziet aparātu un atvienojiet tīkla kontaktdakšu.*

### Aparāts nestrādā

- Nospiediet rokas smidzināšanas pistoles sviru, aparāts ieslēdzas.
- Pārbaudiet, vai tīkla spriegums atbilst ražotāja datu plāksnītē norādītajam barošanas spriegumam.
- Pārbaudiet, vai nav bojāts tīkla pieslēguma kabelis.

### Aparāts nerada spiedienu

- Pilnībā atveriet ūdens krānu.
- Aparāta atgaisošana: izslēdziet aparātu bez pieslēgtas augstspiediena šļūtenes un pagaidiet (maks. 2 minūtes), līdz no augstspiediena pieslēguma izplūst burbuļus nesaturošs ūdens. Izslēdziet aparātu un pievienojiet atpakaļ augstspiediena šļūteni.
- Ar plakanknaiblēm izvelciet ūdens pievades vietā ievietoto sietu un izskalojiet to zem tekoša ūdens.

### Spēcīgas spiediena maiņas

- Augstspiediena sprauslas tīrīšana: iztīriet netīrumus no sprausla urbuma ar adatas palīdzību un izskalojiet sprauslu no priekšpuses ar ūdeni.
- Pārbaudiet ūdens pieplūdes daudzumu.

### Neblīvs aparāts

- Neliels aparāta neblīvums ir tehniski iespējams. Spēcīga neblīvuma gadījumā konsultējieties ar pilnvaroto klientu apkalpošanas centru.

## Piederumi un rezerves daļas

Izmantot tikai oriģinālos piederumus un oriģinālās rezerves daļas, jo tie garantē drošu un nevainojamu ierīces darbību.

Informāciju par piederumiem un rezerves daļām skatīt [www.kaercher.com](http://www.kaercher.com).

## Garantija

Katrā valstī ir spēkā mūsu uzņēmuma atbildīgās sabiedrības izdotie garantijas nosacījumi. Garantijas termiņa ietvaros iespējamos Jūsu iekārtas darbības traucējumus mēs novērsim bez maksas, ja to cēlonis ir materiāla vai ražošanas defekts. Garantijas remonta nepieciešamības gadījumā ar pirkumu apliecināšanu dokumentu griežieties pie tirgotāja vai tuvākajā pilnvarotajā klientu apkalpošanas dienestā.

Adreses Jūs atradīsiet:

[www.kaercher.com/dealarsearch](http://www.kaercher.com/dealarsearch)

## Tehniskie dati

### Elektropieslēgums

Spriegums	220-240 V 1~50-60 Hz
-----------	-------------------------

Elektroenerģijas patēriņš	6 A
---------------------------	-----

Aizsardzības līmenis	IPX5
----------------------	------

Aizsardzības klase	II <input type="checkbox"/>
--------------------	-----------------------------

Tīkla drošinātājs (kūstošais)	10 A
-------------------------------	------

### Ūdensapgādes pieslēgums

Pievadāmā ūdens spiediens (maks.)	1,2 MPa
-----------------------------------	---------

Pievadāmā ūdens temperatūra (maks.)	40 °C
-------------------------------------	-------

Pievadāmā ūdens daudzums (min.)	8 l/min
---------------------------------	---------

### Jaudas parametri

Darba spiediens	7,4 MPa
-----------------	---------

Maks. pieļaujama spiediens	11 MPa
----------------------------	--------

Ūdens patēriņš	5,2 l/min
----------------	-----------

Maksimālais padeves daudzums	6,0 l/min
------------------------------	-----------

Rokas smidzināšanas pistoles reak-tīvais spēks	11 N
------------------------------------------------	------

### Izmēri un svars

Garums	280 mm
--------	--------

Platums	182 mm
---------	--------

Augstums	390 mm
----------	--------

Svars, darba gatavībā ar piederu-miem	4,5 kg
---------------------------------------	--------

### Saskaņā ar EN 60335-2-79 aprēķinātās vērtības.

Plaukstas-rokas vibrācijas lielums	1,6 m/s <sup>2</sup>
------------------------------------	----------------------

Nenoteiktība K	0,6 m/s <sup>2</sup>
----------------	----------------------

Skaņas spiediena līmenis L <sub>pA</sub>	78 dB(A)
------------------------------------------	----------

Nenoteiktība K <sub>pA</sub>	3 dB(A)
------------------------------	---------

Skaņas jaudas līmenis L <sub>WA</sub> + neno-teiktība K <sub>WA</sub>	93 dB(A)
-----------------------------------------------------------------------	----------

Paturam tiesības veikt tehniskas izmaiņas.

## ES Atbilstības deklarācija

Ar šo mēs paziņojam, ka turpmāk minētā iekārta, pamatojoties uz tās konstrukciju un izgatavošanas veidu, kā arī mūsu apgrozībā laistajā izpildījumā atbilst ES direktīvu attiecīgajām galvenajām drošības un veselības aizsardzības prasībām. Iekārtā izdarot ar mums nesaskaņotas izmaiņas, šis paziņojums zaudē savu spēku.

**Produkts:** Augstspiediena tīrīšanas aparāts

**Padomi:** 1.673-xxx

**Attiecīgās ES direktīvas:**

2006/42/EK (+2009/127/EK)

2014/30/ES

2011/65/ES

2000/14/EK

**Piemērotās harmonizētās normas:**

EN 60335-1

EN 60335-2-79

EN 62233: 2008

EN 55014-1:2017

EN 55014-2: 2015

EN 61000-3-2: 2014

EN 61000-3-3: 2013

EN IEC 63000: 2018

**Atbilstības novērtēšanas procedūra:**

2000/14/EK: V pielikums

**Skaņas intensitātes līmenis dB(A)**

Izmērītais: 91

Garantētais: 93

Parakstītāji rīkojas valdes vārdā un tās pilnvaru.

  
H. Jenner

Chairman of the Board of Management



S. Reiser

Director Regulatory Affairs & Certification

Pilnvarotais sagatavot dokumentāciju:

S. Reiser

Alfred Kärcher SE & Co. KG

Alfred-Kärcher-Straße 28-40

71364 Winnenden (Germany)

Tel.: +49 7195 14-0

Fax: +49 7195 14-2212

Winnenden, 2022/02/01

## Sauga



Prieš pradėdami naudoti įsigytą įrenginį, perskaitykite originalią naudojimo instrukciją ir pridėtus saugos reikalavimus. Vadovaukitės šiais dokumentais. Išsaugokite abu šiuos dokumentus, kad galėtumėte naudotis jais vėliau arba perduoti kitam savininkui.

### Naudojimas pagal paskirtį

Šį aukšto slėgio valymo įrenginį naudokite tik namų ūkyje.

- mašinoms, automobiliams, pastatams, įrankiams, fasadams, terasoms, sodo prietaisams ir pan. valyti aukšto slėgio vandens srove (jei reikia, galima papildomai naudoti valymo priemonę)

### Simboliai ant prietaiso



*Jokiu būdu nenukreipkite aukšto slėgio srovės į asmenis, gyvūnus, veikiančią elektros įrangą arba patį prietaisą.*

*Saugokite prietaisą nuo šalčio.*

*Draudžiami jungti įrenginį tiesiogiai prie višo geriamojo vandens tinklo.*



### Saugos įranga

#### ⚠ **ATSARGIAI**

*Saugos įrenginiai skirti naudotojui apsaugoti ir negali būti pakeisti arba apeiti.*

#### **Prietaiso jungiklis**

Prietaiso jungiklis užtikrina, kad prietaisas nebūtų įjungtas atsitiktinai.

#### **Rankinio purškimo pistoleto fiksatorius**

Fiksatorius užblokuoja rankinio purškimo pistoleto svirtį ir užtikrina, kad prietaisas nebūtų įjungtas atsitiktinai.

#### **Automatinio sustabdymo funkcija**

Atleidus rankinio purškimo pistoleto svirtį, pneumatinis jungiklis išjungia siurbį ir didelio slėgio srovę nutrūksta. Jei svirtis patraukiama, vėl įjungiamas siurblys.

### Aplinkos apsauga



Pakuotės medžiagos gali būti perdirbamos. Pakuotės atliekas sutvarkykite tausodami aplinką.



Naudotų prietaisų sudėtyje yra vertingų, perdirbimui tinkamų medžiagų, todėl jie turėtų būti atiduoti perdirbimo įmonėms. Senų įrenginių atliekas tvarkykite tausodami gamtą.

Elektros ir elektroniniuose prietaisuose dažnai būna dalių, su kuriomis netinkamai elgiantis arba netinkamai jas pašalinus gali kilti pavojus žmonių sveikatai ir aplinkai. Tačiau norint tinkamai eksploatuoti prietaisą šios dalys būtinos. Šiuo simboliu pažymėtas prietaisas draudžiama šalinti su buitėmis atliekomis.



Valymo darbus, kurių metu išsiskiria vanduo su naftos priemaisomis, pvz., variklio ar dugno plovimą galima atlikti tik plovimo aikštelėse su įrengtu naftos separatorium.

**Nurodymai apie sudedamąsias medžiagas (REACH)**  
Aktualią informaciją apie sudedamąsias dalis rasite adresu:

[www.kaercher.com/REACH](http://www.kaercher.com/REACH)

## Prietaiso aprašymas

Įrenginio tiekiamo komplekto sudėtis (priklauso nuo modelio) parodyta ant pakuotės. Šioje naudojimo instrukcijoje aprašyti visi galimi variantai.

#### **Paveikslus rasite 2 psl.**

- 1 Aukšto slėgio jungtis
- 2 Prietaiso jungiklis „0/IŠJ.“ / „I/IJ.“
- 3 Elektros laido laikiklis
- 4 Maitinimo laidas su kištuku
- 5 Aukšto slėgio žarnos laikiklis
- 6 Rankena nešimui
- 7 Purškimo antgalio laikiklis
- 8 Rankinio purškimo pistoleto laikiklis
- 9 Vandens čiapus su įmontuotu filtru
- 10 Movos dalis vandens prijungimo antgaliui
- 11 Techninių parametrų lentelė
- 12 Rankinio purškimo pistoletas
- 13 Rankinio purškimo pistoleto fiksatorius
- 14 Aukšto slėgio žarna
- 15 Aukšto slėgio žarnos sąvarža

#### **\* Pasirenkami priedai**

- 16 Purškimo antgalis su purvo skutikliu
- Sukietėjusio purvo plotams
- 17 Purškimo antgalis su 1 skyriaus filtru
- Įprastiems valymo darbams.

#### **\*\* Papildomai būtina**

- 18 Audiniu sutvirtinta vandens žarna su įprasta sankauba.
- Skersmuo bent 1/2 colio (13 mm)
- Ilgis bent 7,5 m.

## Montavimas ir pradėjimas naudoti

#### **Paveikslus rasite 3 psl.**

#### ➔ Paveikslas **A B**

Prieš pradėdami naudoti prietaisą, sumontuokite kartu patiektas atskiras dalis.

#### ➔ Paveikslas **C D**

Iš rankinio purškimo pistoleto ištraukite sąvaržą ir įkiškite aukšto slėgio žarną į rankinio purškimo pistoletą.

Įspauskite sąvaržą tiek, kad ji užsifiksuotų. Traukdami aukšto slėgio žarną, patikrinkite, ar jungtis pakankamai tvirta.

#### ➔ Paveikslas **E F G**

Naudojimo pradžia

#### **DĖMESIO**

*Vandenyje esantys nešvarumai gali pažeisti aukšto slėgio siurbį ir priedus. Apsauga rekomenduojame naudoti „KÄRCHER“ vandens filtrą (specialus priedas, užsakymo Nr. 4.730-059).*

## Naudojimas

#### ⚠ **ATSARGIAI**

*Jei prietaisas veikia sausa eiga ilgiau nei 2 minutes, jis gali būti pažeistas. Jei per 2 minutes prietaisas neturi reikiamo slėgio, išjunkite jį ir imkitės skyriuje „Pagalba šalinant sutrikimus“ nurodytų veiksmų.*

### Naudojimas esant aukštam slėgiui

#### ⚠ **ATSARGIAI**

*Valydami lakuotus paviršius, laikykitės bent 30 cm atstumo nuo srovės, kad nepažeistumėte jų.*

#### **DĖMESIO**

*Automobilių padangų, lakuotų arba jautrių paviršių, pavyzdžių, medienos, nevalykite nešvarumų skutikliu, nes galite pažeisti.*



- ➔ Pastatykite įrenginį ant lygaus paviršiaus.
- ➔ Paveikslas **H I** Išvalyti

### Darbo nutraukimas

- ➔ Paveikslas **J** Atleiskite ir užfiksuokite rankinio purškimo pistoleto svirtį.
- ➔ Jei pertraukos ilgesnės (daugiau nei 5 minutės), jungikliu papildomai išjunkite prietaisą „0/IŠJ.“.

### Darbo pabaiga

#### ⚠ **ATSARGIAI**

*Aukšto slėgio žarna nuo rankinio purškimo pistoleto arba prietaiso atjunkite tik, jei sistema nėra veikianti slėgio.*

- ➔ Atleiskite rankinio purškimo pistoleto svirtį.
- ➔ Išjunkite prietaisą „0/IŠJ.“.
- ➔ Ištraukite prietaiso kištuką iš kištukinio lizdo.
- ➔ Užsukite vandentiekio čiaupą.
- ➔ **Paspauskite rankinio purškimo pistoleto svirtį, kad pašalintumėte sistemoje dar esantį slėgį.**
- ➔ Užblokuokite rankinio purškimo pistoleto svirtį.
- ➔ Atjunkite prietaisą nuo vandens tiekimo sistemos.

## Transportavimas ir laikymas

#### ⚠ **ATSARGIAI**

*Sužalojimų ir pažeidimų pavojus!*

*Transportuojant ir pastatant įrenginį, reikia atsizvelgti į jo svorį.*

### Transportavimas rankomis

- ➔ Prietaisą už rankenos pakelkite į viršų ir neškite.

### Transportavimas transporto priemonėmis

- ➔ Prietaisą užfiksuokite, kad nenuslystų ir neapvirštų.

### Prietaiso laikymas

- ➔ Pastatykite prietaisą ant lygaus paviršiaus.
- ➔ Paveikslas **K** Maitinimo laidą ir kitus priedus sudėkite į prietaisą. Prieš ilgesnį sandėliavimą, pvz., žiemą, papildomai laikykites skyriaus „Priežiūra“ nurodymų.

### Apsauga nuo šalčio

#### **DĖMESIO**

*Nevisiškai ištuštintus prietaisus ir priedus gali sugadinti šaltis. Prietaisą ir priedus visiškai ištuštinkite ir apsaugokite nuo užšalimo.*

Kad apsisaugotumėte nuo pažeidimų:

- ➔ Viso vandens pašalinimas iš prietaiso: įjunkite prietaisą (ilgiausiai 1 min.) be aukšto slėgio žarnos bei neprijungę prie vandens tiekimo sistemos ir palaukite, kol iš aukšto slėgio movos nustos tekėti vanduo. Išjunkite prietaisą.
- ➔ laikykite juos nuo šalčio apsaugotoje patalpoje.

## Priežiūra ir aptarnavimas

Prietaisas nereikalauja techninės priežiūros.

### Priežiūra

#### ⚠ **PAVOJUS**

*Elektrios srovės smūgio pavojus.*

- ➔ *Prieš visus prietaiso priežiūros darbus išjunkite prietaisą ir ištraukite elektros laido kištuką iš tinklo lizdo.*

### Vandens tiekimo čiaupo filtro valymas

Reguliariai valykite vandens tiekimo čiaupo filtrą.

#### **DĖMESIO**

*Nepažeiskite filtro.*

- ➔ Atjunkite sankabą nuo vandens jungties.

- ➔ Paveikslas **L** Ištraukite sietelį (pvz., naudodami plokščias reples), išskalaukite po tekančiu vandeniu ir vėl įstatykite.

## Pagalba gedimų atveju

#### ⚠ **PAVOJUS**

*Elektrios srovės smūgio pavojus.*

- ➔ *Prieš visus prietaiso priežiūros darbus išjunkite prietaisą ir ištraukite elektros laido kištuką iš tinklo lizdo.*

### Prietaisas neveikia

- ➔ Paspauskite rankinio purškimo pistoleto svirtį. Įrenginys išjungia.
- ➔ Patikrinkite, ar prietaiso duomenų lentelėje nurodyta įtampa atitinka elektros šaltinio įtampą.
- ➔ Patikrinkite, ar nepažeistas maitinimo laidas.

### Nesusidaro slėgis

- ➔ Iki galo atsukite vandentiekio čiaupą.
- ➔ Oro išleidimas iš prietaiso: įjunkite prietaisą be aukšto slėgio žarnos ir palaukite (maks. 2 minutes), kol vanduo iš aukšto slėgio movos bus purškiamas be pusrūjų. Išjunkite prietaisą ir vėl prijunkite purškimo aukšto slėgio žarną.
- ➔ Plokščiareplėmis ištraukite sieta, esantį vandens tiekimo movoje, ir išplaukite tekančiu vandeniu.

### Stiprus slėgio svyravimai

- ➔ Aukšto slėgio purkštuko valymas: Adata pašalinkite nešvarumus iš purkštuko ertmių ir palenkę į priekį išskalaukite.
- ➔ Patikrinkite tiekiamo vandens kiekį.

### Prietaisas nesandarus

- ➔ Nedidelį prietaiso nesandarumą lemia techninės priežastys. Tačiau jei nesandarumas yra per didelį, kreipkitės į klientų aptarnavimo tarnybą.

## Priedai ir atsarginės dalys

Naudokite tik originalius priedus ir atsarginės dalis, taip užtikrinsite, kad prietaisas būtų eksploatuojamas patikimai ir be triukščių.

Informaciją apie priedus ir atsarginės dalis rasite čia: [www.kaercher.com](http://www.kaercher.com).

## Garantija

Kiekvienoje šalyje galioja mūsų įgaliotų pardavėjų nustatytos garantijos sąlygos. Galimus prietaiso gedimus garantijos galiojimo laikotarpiu pašalinsime nemokamai, jei tokių gedimų priežastis buvo netinkamos medžiagos ar gamybos defektai. Dėl garantinių gedimų šalinimo kreipkitės į savo pardavėją arba artimiausią klientų aptarnavimo tarnybą pateikdami pirmą patvirtinantį kasos kvitą.

Adresus rasite:

[www.kaercher.com/dealsearch](http://www.kaercher.com/dealsearch)

## Techniniai duomenys

### Jungimas į elektros tinklą

Įtampa	220-240 V 1~50-60 Hz
--------	-------------------------

Tiekiami elektros srovė	6 A
-------------------------	-----

Saugiklio rūšis	IPX5
-----------------	------

Apsaugos klasė	II <input type="checkbox"/>
----------------	-----------------------------

Elektros tinklo saugiklis (inercinis)	10 A
---------------------------------------	------

### Vandens prijungimo antgalis

Maks. atitekančio vandens slėgis	1,2 MPa
----------------------------------	---------

Maks. atitekančio vandens temperatūra	40 °C
---------------------------------------	-------

Maž. atitekančio vandens kiekis	8 l/min
---------------------------------	---------

### Galia

Darbinis slėgis	7,4 MPa
-----------------	---------

Maks. leistinas slėgis	11 MPa
------------------------	--------

Vandens debitas	5,2 l/min
-----------------	-----------

Didžiausias debitas	6,0 l/min
---------------------	-----------

Rankinio purškimo pistoleto sukuriama atotranka	11 N
-------------------------------------------------	------

### Matmenys ir masė

Ilgis	280 mm
-------	--------

Plotis	182 mm
--------	--------

Aukštis	390 mm
---------	--------

Masė su priedais	4,5 kg
------------------	--------

### Nustatytos vertės pagal EN 60335-2-79

Delno / rankos vibracijos poveikis	1,6 m/s <sup>2</sup>
------------------------------------	----------------------

Nesaugumas K	0,6 m/s <sup>2</sup>
--------------	----------------------

Garso slėgio lygis L <sub>pA</sub>	78 dB(A)
------------------------------------	----------

Neapibrėžtis K <sub>pA</sub>	3 dB(A)
------------------------------	---------

Garantuotas triukšmo lygis L <sub>WA</sub> + neapibrėžtis K <sub>WA</sub>	93 dB(A)
---------------------------------------------------------------------------	----------

Gaminiojas pasilieka teisę atlikti techninius pakeitimus.

## ES atitikties deklaracija

Šiuo pareiškiame, kad toliau aprašyto aparato brėžiniai ir konstrukcija bei mūsų į rinką išleistas modelis atitinka pagrindinius ES direktyvų saugumo ir sveikatos apsaugos reikalavimus. Jei mašinos modelis keičiamas su mumis nepasitarus, ši deklaracija nebegalioja.

**Gaminys:** Aukšto slėgio valymo mašina

**Tipas:** 1.673-xxx

**Specialios ES direktyvos:**

2006/42/EB (+2009/127/EB)

2014/30/ES

2011/65/ES

2000/14/EB

**Taikomi darnieji standartai:**

EN 60335–1

EN 60335–2–79

EN 62233: 2008

EN 55014–1:2017

EN 55014–2: 2015

EN 61000–3–2: 2014

EN 61000–3–3: 2013

EN IEC 63000: 2018

**Taikyta atitikties vertinimo procedūra:**

2000/14/EB: V priedas

**Garso galios lygis dB(A)**

Išmatuotas: 91

Garantuotas: 93

Pasirašantys asmenys veikia pagal bendrovės vadovų įgaliojimus.



H. Jenner  
Chairman of the Board of Management



S. Reiser  
Director Regulatory Affairs & Certification

Dokumentacijos tvarkytojas:

S. Reiser

Alfred Kärcher SE & Co. KG  
Alfred-Kärcher-Straße 28-40  
71364 Winnenden (Germany)  
Tel.: +49 7195 14-0  
Fax: +49 7195 14-2212

Winnenden, 2022/02/01

## Безпека



Перед першим використанням приладу прочитати цю оригінальну інструкцію з експлуатації і вказівки з техніки безпеки, що додаються. Діяти відповідно до них. Збережіть їх для подальшого користування або для наступного власника.

### Правильне застосування

Цей очищувач високого тиску призначений тільки для використання в домашньому господарстві.

- для очищення машин, автомобілів, будівель, інструментів, фасадів, терас, присадібних приладів та ін. струменем води під тиском (при необхідності, з додаванням засобів для чищення).

### Символи на пристрої



Не спрямовувати струмінь води під великим тиском на людей, тварин, увімкнене електричне обладнання чи на сам пристрій.

Слід захищати прилад від морозу.

Пристрій не можна підключати безпосередньо до трубопроводу з питною водою.



### Захисні засоби

#### ⚠ **ОБЕРЕЖНО**

Захисні пристрої слугують для захисту користувачів. Зміна захисних пристроїв чи нехтування ними не допускається.

#### Вимикач пристрою

Головний вимикач запобігає самовільній роботі апарату.

#### Блокування високонапірного пістолета

Фіксатор блокує важіль високонапірного пістолета та захищає від мимовільного запуску пристрою.

#### Функція автоматичного зупинення

Якщо важіль високонапірного пістолета відпускається, манометричний вимикач відключає насос, подача води під високим тиском припиняється. При натисканні на важіль насос знову включається.

### Захист навколишнього середовища



Пакувальні матеріали піддаються вторинній переробці. Упаковку необхідно утилізувати без шкоди для довкілля.



Пристрої, що відпрацювали, містять цінні матеріали, які потрібно передавати на вторинну переробку. Старі пристрої необхідно утилізувати без шкоди для довкілля.

Електричні та електронні прилади найчастіше містять складові частини, які у разі неправильного поводження з ними або неправильної утилізації можуть створити потенційну небезпеку для здоров'я людини та навколишнього середовища. Однак ці частини необхідні для належної експлуатації приладу. Прилади, позначені цим символом, забороняється утилізувати разом з побутовим сміттям.



Роботи з очищення, в яких з'являється відпрацьована вода з вмістом мастила, наприклад, промивання двигуна, миття днища, повинні виконуватись тільки на мийних майданчиках з відбірником мастила.

### Інструкції із застосування компонентів (REACH)

Актуальні відомості про компоненти наведені на веб-вузлі за адресою:

[www.kaercher.com/REACH](http://www.kaercher.com/REACH)

### Опис пристрою

Комплектація пристрою (залежно від моделі) зазначена на упаковці. У цій інструкції з експлуатації міститься опис усіх можливих опцій.

#### Див. малюнки на сторінці 2

- 1 З'єднання високого тиску
  - 2 Головний вимикач „0/OFF“ / „I/ON“ (0/ВИМК. / I/УВИМК.)
  - 3 Місце для зберігання мережного шнура
  - 4 Мережевий кабель із штепсельною вилок
  - 5 Зберігання шлангу високого тиску
  - 6 Ручка
  - 7 Зберігання струминної трубки
  - 8 Місце для зберігання високонапірного пістолета
  - 9 Підведення води із встановленим сітчастим фільтром
  - 10 Частина з'єднання для підведення води
  - 11 Заводська табличка
  - 12 Високонапірний пістолет
  - 13 Блокування високонапірного пістолета
  - 14 Рукав високого тиску
  - 15 Скоба для шлангу високого тиску
- \* В якості опції**
- 16 Стуменева трубка з фрезю  
Для стійких забруднень
  - 17 Стуменева трубка з соплом високого тиску  
Для стандартних задач із чищення.

#### \*\* Додатково знадобиться

- 18 Армований водяний шланг зі стандартною муфтою.
  - мінімальний діаметр 1/2 дюйма (13 мм)
  - мінімальна довжина 7,5 м

### Монтаж і введення в експлуатацію

#### Рисунки див. на с. 3

##### → Рисунок **A B**

Перед початком експлуатації апарату встановити додані незакріплені частини.

##### → Рисунок **C D**

З високонапірного пістолета витягти затискач і вставити високонапірний шланг у пістолет. Вдавити скобу до фіксації. Перевірити надійність кріплення, потягнувши за шланг високого тиску.

##### → Рисунок **E F G**

Введення в експлуатацію

#### УВАГА

Водяні забруднення можуть спричинити пошкодження насосу високого тиску та приладдя. Для захисту радимо скористатись водяним фільтром KÄRCHER (спеціальне приладдя, номер для замовлення 4.730-059).

## Експлуатація

### ⚠ **ОБЕРЕЖНО**

Робота всуху протягом більше 2 хвилин приводить до виходу з ладу насоса високого тиску. Якщо пристрій протягом 2 хвилин не набирає тиск, то його слід вимкнути та діяти відповідно вказівкам, які приводяться в главі "Допомога у випадку неполадок".

### Робота під високим тиском

### ⚠ **ОБЕРЕЖНО**

Для запобігання пошкодження при очищенні слід зберігати відстань щонайменше 30 см від лакованих поверхонь.

### **УВАГА**

Не чистити автомобільні шини, лакофарбове покриття або чутливі поверхні (наприклад, з деревни) із застосуванням фрези для видалення бруду. Існує загроза пошкодження.

- Поставити пристрій на рівну поверхню.
- Рисунок **H I**  
Чищення

## Припинити експлуатацію

- Рисунок **J**  
Відпустити та заблокувати важіль високонапірного пістолета.
- Під час тривалих перерв у роботі (понад 5 хвилин) апарат слід вимкнути „0/OFF“ (0/ВИМК.).

## Закінчення роботи

### ⚠ **ОБЕРЕЖНО**

Від'єднувати високонапірний шланг від високонапірного пістолета або пристрою тільки тоді, коли в системі відсутній тиск.

- Відпустити важіль високонапірного пістолета.
- Вимкнути апарат „0/OFF“ (0/ВИМК.).
- Витягнути мережний штекер зі штепсельної розетки.
- Закрити водопровідний кран.
- Натиснути на ручку високонапірного пістолета, щоб зменшити тиск у системі.
- Заблокувати важіль високонапірного пістолета.
- Відокремити апарат від водопостачання.

## Транспортування та зберігання

### ⚠ **ОБЕРЕЖНО**

Небезпека травм та пошкоджень!  
Під час транспортування та зберігання слід враховувати вагу пристрою.

## Транспортування вручну

- Високо підняти пристрій за ручку та перенести.

## Транспортування транспортними засобами

- Зафіксувати прилад від зсування та перекидання.

## Зберігати пристрій

- Встановити пристрій на рівній поверхні.
- Рисунок **K**  
Укласти кабель живлення від електромережі та решту приладдя в пристрій.

Перед тривалим зберіганням, наприклад взимку, слід додатково звернути увагу на вказівки в розділі "Догляд".

## Захист від морозів

### **УВАГА**

Не повністю випорожнені пристрої та обладнання можуть бути пошкоджені при дії морозу. Повністю випорожнити пристрій та обладнання, а також забезпечити захист від морозу

Щоб уникнути пошкодження:

- З апарату слід повністю видалити воду. Вмикаючи апарат без приєднаного шланга високого тиску і без приєднаного водопостачання (максимум на 1 хвилину) та почекаати доти, доки припиниться витік води зі шлангу високого тиску. Вимкніть апарат.
- Зберігати пристрій з усіма аксесуарами у теплому приміщенні.

## Технічне обслуговування й догляд

Апарат не потребує профілактичного обслуговування.

### Догляд

### ⚠ **НЕБЕЗПЕКА**

Небезпека ураження електричним струмом.

- Перед проведенням будь-яких робіт з обслуговування пристрій слід вимкнути та витягнути штепсельну вилку з розетки.

### Очищення сітки в підведенні води

Сітку в підведенні води очищувати регулярно.

### **УВАГА**

Сітку не можна пошкоджувати.

- Зняти муфту з водяного шлангу.

- Рисунок **L**

Витягти сітчастий фільтр (наприклад, за допомогою плоскогубців), помити під протічною водою і знов встановити.

## Допомога у випадку неполадок

### ⚠ **НЕБЕЗПЕКА**

Небезпека ураження електричним струмом.

- Перед проведенням будь-яких робіт з обслуговування пристрій слід вимкнути та витягнути штепсельну вилку з розетки.

## Пристрій не працює

- Натиснути на важіль високонапірного пістолета. Пристрій увімкнеться.
- Перевірте відповідність напруги, вказаної у заводській таблиці, напрузі джерела електроенергії.
- Перевірити мережний кабель на пошкодження.

## Пристрій не працює під тиском

- Повністю відкрийте водогінний кран.
- Видалення повітря із пристрою: Ввимкнути пристрій без підключеного високонапірного шланга та почекаати (не більше 2 хвилин), поки з високонапірного шланга не почне виходити вода без бульбашок повітря. Вимкнути пристрій та заново приєднати шланг високого тиску.
- Витягніть з допомогою плоскогубців мережний фільтр з елемента для водопостачання та промийте його у проточній воді.

## Великі перепади тиску

- Очистити форсунку високого тиску: Голкою прибрати бруд з отвору форсунки та промити її водою.
- Перевірте кількість подаваної води.

## Апарат негерметичний

- ➔ Незначну негерметичність апарату зумовлено технічними особливостями. При сильній негерметичності зверніться до авторизованої служби сервісного обслуговування.

## Приладдя й запасні деталі

Слід використовувати лише оригінальні комплектуючі та оригінальні запасні деталі, тому що саме вони гарантують безпеку та безперебійну експлуатацію приладу.

Інформація щодо комплектуючих та запасних деталей міститься на сайті [www.kaercher.com](http://www.kaercher.com).

## Гарантія

У кожній країні діють умови гарантії, наданої відповідною фірмою-продавцем. Неполадки в роботі пристрою ми усуваємо безкоштовно протягом терміну дії гарантії, якщо вони викликані браком матеріалу чи помилками виготовлення. У випадку чинної гарантії зверніться до продавця чи в найближчий авторизований сервісний центр з документальним підтвердженням покупки.

адреси ви зможете знайти на веб-сторінці:

[www.kaercher.com/dealsearch](http://www.kaercher.com/dealsearch)

## Технічні характеристики

### Електричне підключення

Напруга	220-240 V 1-50-60 Hz
---------	-------------------------

Споживання енергії	6 A
--------------------	-----

Ступінь захисту	IPX5
-----------------	------

Клас захисту	II 
--------------	--------------------------------------------------------------------------------------

Запобіжник (інерційний)	10 A
-------------------------	------

### Підключення водопостачання

Тиск, що подається (макс.)	1,2 MPa
----------------------------	---------

Температура струменя (макс.)	40 °C
------------------------------	-------

Об'єм, що подається (мін.)	8 l/min
----------------------------	---------

### Характеристики потужності

Робочий тиск	7,4 MPa
--------------	---------

Макс. допустимий тиск	11 MPa
-----------------------	--------

Продуктивність насоса, вода	5,2 l/min
-----------------------------	-----------

Максимальний об'єм подачі	6,0 l/min
---------------------------	-----------

Реактивна сила ручного розпилювача	11 N
------------------------------------	------

### Розміри та вага

Довжина	280 mm
---------	--------

Ширина	182 mm
--------	--------

Висота	390 mm
--------	--------

Вага, у готовності до роботи та з аксесуарами	4,5 kg
-----------------------------------------------	--------

### Розраховані значення згідно EN 60335-2-79

Значення вібрації рука-плече	1,6 m/s <sup>2</sup>
------------------------------	----------------------

Небезпека K	0,6 m/s <sup>2</sup>
-------------	----------------------

Рівень шуму L <sub>pA</sub>	78 dB(A)
-----------------------------	----------

Небезпека K <sub>pA</sub>	3 dB(A)
---------------------------	---------

Рівень потужності шуму L <sub>WA</sub> + небезпека K <sub>WA</sub>	93 dB(A)
-----------------------------------------------------------------------	----------

Зберігається право на внесення технічних змін.

## Заява при відповідність Європейського співтовариства

Цим ми повідомляємо, що нижче зазначена машина на основі своєї конструкції та конструктивного виконання, а також у випущеної у продаж моделі, відповідає спеціальним основним вимогам щодо безпеки та захисту здоров'я представлених нижче директив ЄС. У випадку неузгодженості з нами зміни машини ця заява втрачає свою силу.

**Продукт:** Очищувач високого тиску

**Тип:** 1.673-xxx

**Відповідна директива ЄС**

2006/42/EG (+2009/127/EG)

2014/30/EC

2011/65/EC

2000/14/EC

**Прикладні гармонізуючі норми**

EN 60335-1

EN 60335-2-79

EN 62233: 2008

EN 55014-1:2017

EN 55014-2: 2015

EN 61000-3-2: 2014

EN 61000-3-3: 2013

EN IEC 63000: 2018

**Застосований метод оцінки відповідності**

2000/14/EC: Доповнення V

**Рівень потужності ДБ(A)**

Вимірний: 91

Гарантований: 93

Особи, що нижче підписалися, діють від імені та за довіреністю керівництва.



H. Jenner

Chairman of the Board of Management



S. Reiser

Director Regulatory Affairs & Certification

Уповноважений співробітник по веденню документообігу:

S. Reiser

Alfred Kärcher SE & Co. KG  
Alfred-Kärcher-Straße 28-40  
71364 Winnenden (Germany)  
Tel.: +49 7195 14-0  
Fax: +49 7195 14-2212

Winnenden, 2022/02/01

## Қауіпсіздік



Бұйымыңызды алғаш рет қолдану алдында осы түпнұсқа пайдалану бойынша нұсқаулықты және қамтылған қауіпсіздік бойынша нұсқауларды оқып шығыңыз. Оларға сай әрекет етіңіз. Кітаптардың екеуін де кейін пайдалану немесе кейінгі пайдаланушылар үшін сақтап қойыңыз.

### Бұйымды мақсатына сәйкес қолдану

Бұл жоғары қысымды тазалағышты үй шаруашылығына ғана қолданыңыз.

- құрылғыларды, көліктерді, құрылыстарды, құралдарды, қасбеттерді, тұррасаларды, бақ құралдарын және т.б. жоғары қысымды су ағынымен тазалауға арналған (қажет болса, тазалағыш заттардың көмегімен).

### Бұйымдағы символдар мен белгілер



Жоғары қысымды ағын адамдарға, жануарларға, белсенді электрлік құралдарға немесе бұйымның өзіне қарсы бағытталмауы тиіс. Бұйымды аяздан сақтаңыз.

Бұйымды қоғамдық ауыз су желісіне тікелей қосуға болмайды.



### Қауіпсіздік құралдары

#### △ АБАЙЛАҢЫЗ

Қауіпсіздік құралдарының мақсаты - қолданушыларды қауіптен сақтандыру, оларды өзгертуге немесе бақылаусыз қалдыруға болмайды.

#### Бұйым қосқышы

Бұйым қосқышы бұйымның кенет қолданылуына жол бермейді.

#### Жоғары қысымды бүріккіш құлып

Құлып жоғары қысымды бүріккіштің иінтірегінің құлыптайды да, бұйымның кенет іске қосылуына жол бермейді.

#### Автоматты тоқтату функциясы

Жоғары қысымды бүріккіштің иінтірегі босатылғанда, қысым қосқышы сорапты өшіреді де, жоғары қысымды ағын тоқтатылады. Иінтірек тартылғанда, сорап қайтадан қосылады.

### Қоршаған ортаны қорғау



Орауыш материалдары екінші рет өңдеуге жарамды. Орауышты қоршаған ортаға қауіпсіз түрде кәдеге жаратыңыз.



Ескі бұйымдарда қайта өңделуге жіберілуі тиіс бағалы, қайта өңдеуге болатын материалдар бар. Ескі бұйымды қоршаған ортаға қауіпсіз түрде кәдеге жаратыңыз.

Электрлік және электрондық бұйымдардың құрамында қате қолдану немесе қате кәдеге жарату нәтижесінде адам денсаулығына және қоршаған ортаға қауіп төндіруі ықтимал бөлшектер жиі кездеседі. Алайда аталған бөлшектер бұйымды тиісінше пайдалану үшін қажет болады. Осы таңбамен белгіленген бұйымдарды үй қоқыстарымен бірге тастауға болмайды.



Қалдықтар пайда болатын мұнай қамтитын су қоймаларындағы тазалау жұмыстары, мысалы, қозғалтқыш жуу, шанақ астын жуу, тек жууға арналған алаңдарда май бөлгішінің көмегімен орындалуы керек.

### Құрамындағы заттар туралы анықтамалар (REACH)

Бұйымның құрамындағы заттар туралы соңғы мағлұматтарды астыда көрсетілген интернет беттерімізде оқи аласыз:

[www.kaecher.com/REACH](http://www.kaecher.com/REACH)

### Бұйым сипаттамасы

Бұйымыңызды жеткізілім жинағы (үлгіге байланысты) орауыштың үстінде көрсетілген. Бұл пайдалану бойынша нұсқаулықта барлық пайдалануға болатын опциялар сипатталған.

#### Суреттерді 2-бетте қараңыз

- 1 Жоғары қысымды керней
- 2 Бұйым қосқышы "0/OFF"/"I/O"
- 3 Қуат сымын сақтау орны
- 4 Электр тоққа қосу кабелдер ашасымен
- 5 Жоғары қысымды шлангіні сақтау орны
- 6 Тасымалдау тұтқасы
- 7 Шашырату құбырын сақтау орны
- 8 Жоғары қысымды бүріккішті сақтау
- 9 Кірістірілген елегі бар су жеткізу жері
- 10 Су жеткізу жеріне арналған муфта
- 11 Зауыт тақтайшасы
- 12 Жоғары қысымды бүріккіш
- 13 Жоғары қысымды бүріккіш құлпы
- 14 Жоғары қысымды шлангі
- 15 Жоғары қысымды шлангіге арналған қысқыш

#### \* Қосымша

- 16 Кір кетіру фрезері бар шашырату құбыры Қиын кетірілетін кірленуге арналған
- 17 Жоғары қысымды үстімегі бар шашырату құбыры Қалыпты тазалау жұмыстарына арналған.

#### \*\* Қосымша қажет

- 18 Стандартты муфтасы бар матамен күшейтілген су шлангісі.
  - Диаметрі ең кемі 1/2 дюйм (13 мм)
  - Ұзындығы ең кемі 7,5 м

### Орнату және іске қосу

#### Суреттерді 3-бетте қараңыз

- Сурет **A B**  
Іске қосу алдында бұйымның бос қосалқы бөліктерін орнатыңыз.
- Сурет **C D**  
Жоғары қысымды бүріккіштен қысқышты шығарыңыз және жоғары қысымды шлангіні жоғары қысымды бүріккішке салыңыз. Қысқышты дыбыспен бекітілмегенше басып салыңыз. Жоғары қысымды шлангідегі тартылысты тексеру кезінде сақ болыңыз.
- Сурет **E F G**  
Бұйымды іске қосу

#### НАЗАР АУДАРЫҢЫЗ

Судағы қоспалар жоғары қысымды сорғышқа және керек-жарақтарға зақым келтіруі мүмкін. Қорғаныс үшін KÄRCHER су сүзгісін (қосымша керек-жарақ, тапсырыс нөмірі 4.730-059) пайдалану ұсынылады.

## Қолдану

### △ АБАЙЛАҢЫЗ

2 минуттан артық құрғақ күйдегі жұмыс жоғары қысымды сорғыштың зақымдалуына апарып соғады. Бұйымды 2 минут ішінде қысымсыз қалпына келтіріңіз, бұйымды өшіріңіз және "Ақаулытар бойынша анықтама" бөліміндегі нұсқауларды орындаңыз.

### Жоғары қысыммен қолдану

### △ АБАЙЛАҢЫЗ

Лакталған беттерді тазалау кезінде зақымдарға жол бермеу үшін ағыннан кемінде 30 см қашықтықта тұрыңыз.

### HAZAR АУДАРЫҢЫЗ

Шина, лак не ағаш сияқты сезімтал беттерді шашырату құбырымен тазаламаңыз, себебі зақымдалу қаупі бар.

- Бұйымды тегіс бетке қойыңыз.
- Сурет **Н П**  
Тазалау

### Қолдануды уақытша тоқтату

- Сурет **Ж**  
Жоғары қысымды бүріккіштің иінтірегін босатып құлыптаңыз.
- Ұзақ жұмыс кідірістері (5 минуттан артық) үшін бұйымды "0/OFF" күйіне ауыстырыңыз.

### Жұмысты аяқтау

### △ АБАЙЛАҢЫЗ

Жүйеде қысым жоқ болғанда жоғары қысымды шлангіні тек жоғары қысымды бүріккіштен немесе бұйымнан ажыратыңыз.

- Жоғары қысымды бүріккіштің иінтірегін босатыңыз.
- Бұйымды "0/OFF" күйіне орнатыңыз.
- Электр ашасын электр розеткасынан шығарып алыңыз.
- Құбыр қранын жабыңыз.
- **Жүйедегі бар қысымды төмендету үшін жоғары қысымды бүріккіштің иінтірегін басыңыз.**
- Жоғары қысымды бүріккіштің иінтірегін құлыптаңыз.
- Бұйымды су беру жүйесінен ажыратыңыз.

### Тасымалдау және сақтау

### △ АБАЙЛАҢЫЗ

Жарақат алу және зақымдалу қаупі бар! Тасымалдау және сақтау кезінде бұйымның салмағына назар аударыңыз.

### Қолмен тасымалдау

- Құралды тұтқасынан көтеріп тасымалдаңыз.

### Ұшақтарда тасымалдау

- Құрылғыны сырғанап кетуден және соғылудан қорғаныз.

### Бұйымды сақтау

- Бұйымды тегіс бетке қойыңыз.
- Сурет **К**  
Қуат сымы мен қалған керек-жарақтарды бұйымда сақтаңыз.

Ұзақ уақытқа, мысалы, қыста сақтау үшін "Күту" бөліміндегі нұсқауларды орындаңыз.

## Аяздан қорғаныс

### HAZAR АУДАРЫҢЫЗ

Толығымен босатылмаған бұйым мен керек-жарақтар аяздан бұзылуы мүмкін. Бұйым мен керек-жарақтарды толығымен босатыңыз және аяздан қорғаныз.

Зақымдалуға жол бермеу үшін:

- Бұйымды толығымен судан босатыңыз: Қосылған жоғары қысымды шлангісі мен қосылған су беру жүйесі жоқ бұйымды қосыңыз (макс. 1 минут) және жоғары қысымды ұяшықты су қалпағанша жылытыңыз. Бұйымды өшіріңіз.
- Бұйымды барлық керек-жарақтарымен аяз өткізбейтін жерге сақтауға қойыңыз.

### Техникалық қызмет көрсету және күтім

Құрылғы қызмет көрсетуді қажет етпейді.

### Күту

### △ ҚАУІП

Электрлік токтың соғу қаупі.

- Құрылғыда өткізілетін барлық жұмыстарды орындамас бұрын, құрылғыны өшіріңіз және қуат айырын ажыратыңыз.

### Су жеткізу жеріндегі електі тазалау

Су жеткізу жеріндегі електі жүйелі түрде тазалаңыз.

### HAZAR АУДАРЫҢЫЗ

Електі зақымдауға болмайды.

- Су жеткізу жерінен муфтан шығарыңыз.

### → Сурет **Л**

Торды шығарып алыңыз (мысалы, кемпірауызбен), ағынды су астында тазалаңыз және содан кейін қайта орнатыңыз.

### Кедергілер болғанда көмек алу

### △ ҚАУІП

Электрлік токтың соғу қаупі.

- Құрылғыда өткізілетін барлық жұмыстарды орындамас бұрын, құрылғыны өшіріңіз және қуат айырын ажыратыңыз.

### Бұйым жұмыс істемегенде

- Жоғары қысымды бүріккіштің иінтірегін итеріңіз де, бұйым қосылады.
- Бұйымның түр тақтасында көрсетілген кернеу ток көзінің кернеуіне сәйкес екендігін тексеріңіз.
- Қуат сымындағы зақымдардың бар-жоғын тексеріңіз.

### Бұйым қысымға жауап бермегенде

- Құбыр қранын толығымен ашыңыз.
- Бұйымды желдету: Қосылған жоғары қысымды шлангісі жоқ бұйымды қосыңыз және су көпіршіксіз жоғары қысымды ұяшыққа шығарылғанша күтіңіз (макс. 2 минут). Бұйымды өшіріңіз және жоғары қысымды шлангіні қайта жалғаңыз.
- Су жеткізу жеріндегі електі кемпірауызбен шешіңіз және ағынды су астында тазалаңыз.

### Қатты қысым іркілістері

- Жоғары қысымды шүмекті тазалау: Шүмек каналынан кірленуді инемен кетіріңіз және қайтадан сумен шайыңыз.
- Су құю мөлшерін қайта тексеріңіз.

### Бұйым бітеулігі жоқ

→ Бұйымның аздаған кемуі техникалық себеппен орын алды. Қатты кему орын алғанда өкілетті қызмет көрсету маманына хабарласыңыз.

### Бұйым керек-жарақтары мен қосалқы бөлшектері

Тек түпнұсқа керек-жарақтар мен түпнұсқа қосалқы бөлшектерді қолданыңыз, себебі олар бұйымның қауіпсіз және ақаусыз жұмысына кепілдік береді. Керек-жарақтар мен қосалқы құралдар туралы ақпарат [www.kaercher.com](http://www.kaercher.com) веб-сайтында қолжетімді.

### Кепілдеме

Бұйымдарымыз үшін әр елде жауапты өтім серіктестеріміз тарапынан шығарылатын кепілдеме шарттары күште болады. Егер материалдардың ақаулығы немесе дайындау барысындағы қателіктер табылса, біз ықтимал ақаулықтарды кепіл мерзімі ішінде ақысыз жөндейміз. Кепіл мерзімі ішінде наразылықтарыңыз болса, аспапты сатқан сауда мекемесіне немесе жақындағы өкілетті сервистік қызмет көрсету орнына сатып алу чегін көрсетіп, хабарласыңыз.

Өндірілген күні көрсетілген түр кестесінде шифрланған.

Жеке сандардың мағынасы келесідей болады:

Мысалы: 30190

- 3 Өндірілген жылы
- 0 Өндірілген ғасыры
- 1 Өндірілген онжылдық
- 9 Өндірілген айының екінші саны
- 0 Өндірілген айының бірінші саны

Сонымен бұл мысалда 30190 коды 09/(2)013 өндірілген күнін білдіреді.

Мекенжайлар төменде берілген:  
[www.kaercher.com/dealsearch](http://www.kaercher.com/dealsearch)

### Техникалық мағлұматтар

#### Электрлік қуат қосылымы

Электр кернеуі 220-240 V  
1~50-60 Hz

Электрлік қуат тұтынылуы 6 A

Қорғау дәрежесі IPX5

Қорғау классы II

Желілік сақтандырғыш (инерциялы) 10 A

#### Суға қосу кернейі

Құю қысымы (ең жоғарғы) 1,2 MPa

Құю температурасы (ең жоғарғы) 40 °C

Құю мөлшері (ең азы) 8 l/min

#### Жұмыс сипаттары

Жұмыс қысымы 7,4 MPa

Макс. рұқсат етілген қысым 11 MPa

Беріліс мөлшері, су 5,2 l/min

Беріліс мөлшері ең жоғарғы 6,0 l/min

Қол бүріккішінің қайтарым күші 11 N

#### Өлшемдері мен салмақтары

Ұзындығы 280 mm

Жалпақтығы 182 mm

Биіктігі 390 mm

Салмағы, керек-жарақтармен пайдалануға дайын күйде 4,5 kg

#### EN 60335-2-79 талаптарына сай белгіленген деректер

Қолдағы діріл мәні 1,6 m/s<sup>2</sup>

K белгісіздігі 0,6 m/s<sup>2</sup>

Дыбыс қысымы деңгейі L<sub>PA</sub> 78 dB(A)

Дыбыс қысымының өлшеуінің K<sub>PA</sub> белгісіздігі 3 dB(A)

Дыбыс күші деңгейі L<sub>WA</sub> + Дыбыс қысымының өлшеуінің K<sub>WA</sub> белгісіздігі 93 dB(A)

Техникалық өзгерістер рұқсат етілген.



## ЕС стандарттар сәйкестік туралы декларация

Осы анықтама арқылы біз астыда көрсетілген машина құралының жобалау және құрылыс түрі арқылы және шығарылып сатылған тәсілі арқылы Еуропа Одағының заңды директиваларының негізгі маңызды қауіпсіздік және денсаулық сақтау салаларында қойылған талаптарына сәйкес болғанын растаймыз. Бұйым құрылымына ескертілмеген өзгерістер енгізілсе, аталған мәлімдеме жарамсыз болып табылады.

**Өнім:** Жоғары қысыммен тазалағыш

**Түрі:** 1.673-xxx

**Тиісті ЕС директивалары**

2006/42/EG (+2009/127/EG)

2014/30/EU

2011/65/EO

2000/14/EG

**Қолданылған бекітілген стандарттар**

EN 60335–1

EN 60335–2–79

EN 62233: 2008

EN 55014–1:2017

EN 55014–2: 2015

EN 61000–3–2: 2014

EN 61000–3–3: 2013

EN IEC 63000: 2018

**Қолданбалы Сәйкестікті Бағалау туралы**

**ережелер**

2000/14/EG V қосымшасы

**Дыбыс күшінің деңгейі дБ(А)**

Өлшерілген: 91

Кепілдеме берілген: 93

Төменде қол қойғандар басқарма тарапынан және тапсырмасы бойынша әрекет етеді.



H. Jenner

Chairman of the Board of Management



S. Reiser

Director Regulatory Affairs & Certification

Құжаттаманы жүргізу бойынша өкілетті:

S. Reiser

Alfred Kärcher SE & Co. KG  
Alfred-Kärcher-Straße 28-40  
71364 Winnenden (Germany)  
Tel.: +49 7195 14-0  
Fax: +49 7195 14-2212

Winnenden, 2022/02/01







**THANK YOU!**  
**MERCI! DANKE! ¡GRACIAS!**



Registrieren Sie Ihr Produkt und profitieren Sie von vielen Vorteilen.

Register your product and benefit from many advantages.

Enregistrez votre produit et bénéficiez de nombreux avantages.

Registre su producto y aproveche de muchas ventajas.

**[www.kaercher.com/welcome](http://www.kaercher.com/welcome)**



Bewerten Sie Ihr Produkt und sagen Sie uns Ihre Meinung.

Rate your product and tell us your opinion.

Évaluer votre produit et dites-nous votre opinion.

Reseñe su producto y díganos su opinión.



**[www.kaercher.com/dealersearch](http://www.kaercher.com/dealersearch)**

**Alfred Kärcher SE & Co. KG**

Alfred-Kärcher-Str. 28-40

71364 Winnenden (Germany)

